

平成29年度東京都高等学校バドミントン新人戦 I 部大会

兼関東選抜大会都予選大会(個人・複)

高校男子ダブルス1-1

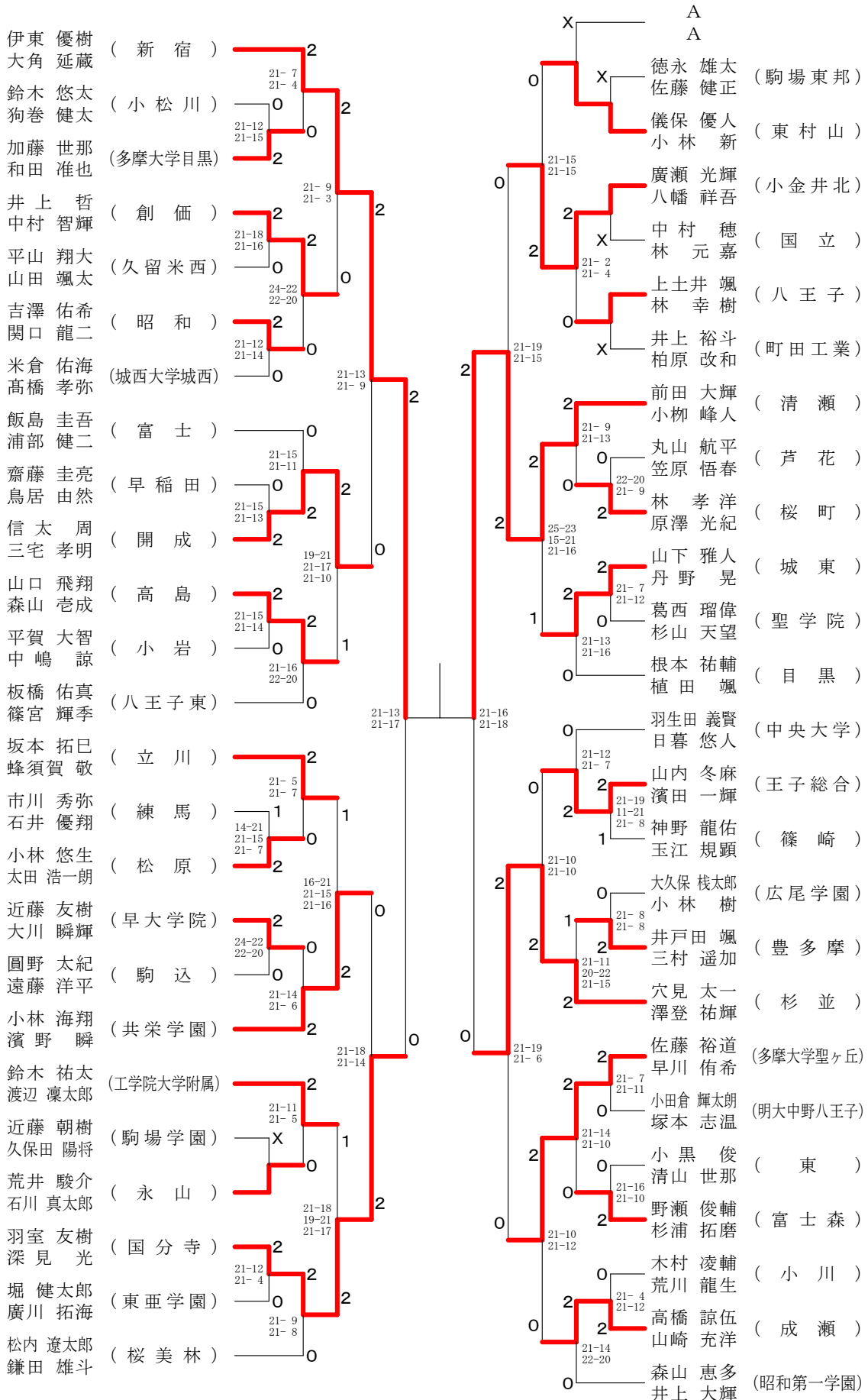

平成29年度東京都高等学校バドミントン新人戦 I 部大会

兼関東選抜大会都予選大会(個人・複)

高校男子ダブルス1-2

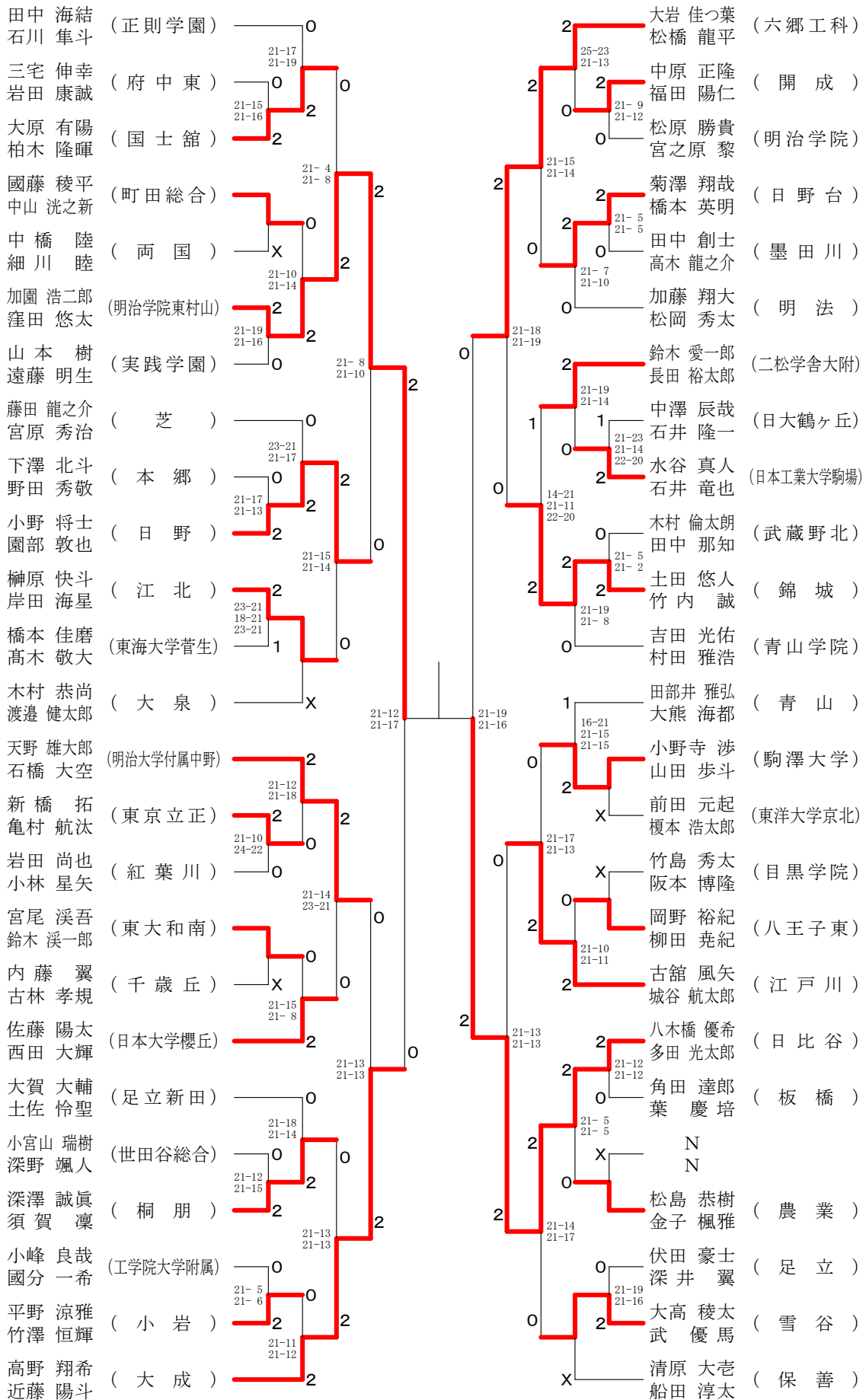

平成29年度東京都高等学校バドミントン新人戦 I 部大会

兼関東選抜大会都予選大会(個人・複)

高校男子ダブルス2-1

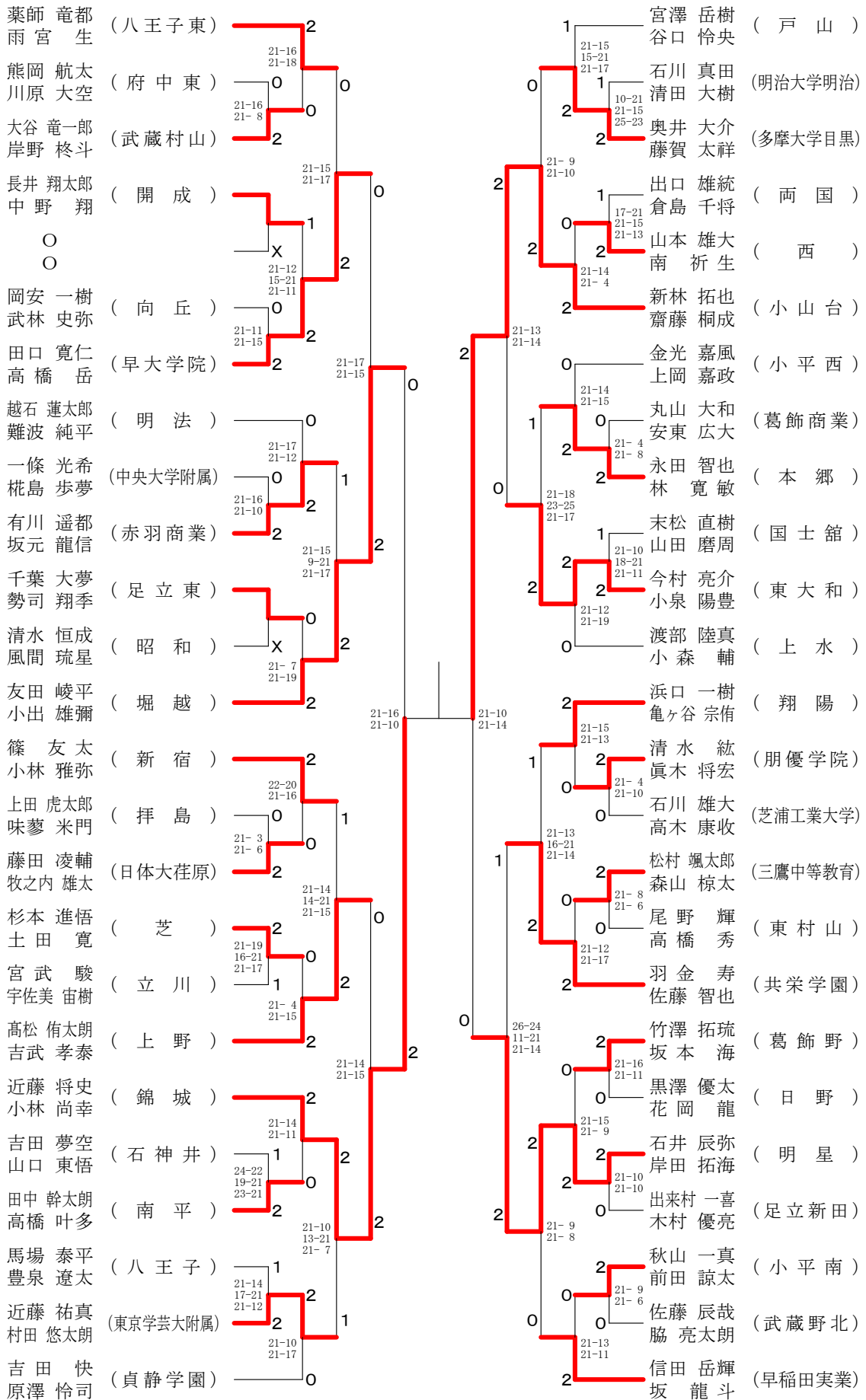

平成29年度東京都高等学校バドミントン新人戦 I 部大会

兼関東選抜大会都予選大会(個人・複)

高校男子ダブルス2-2

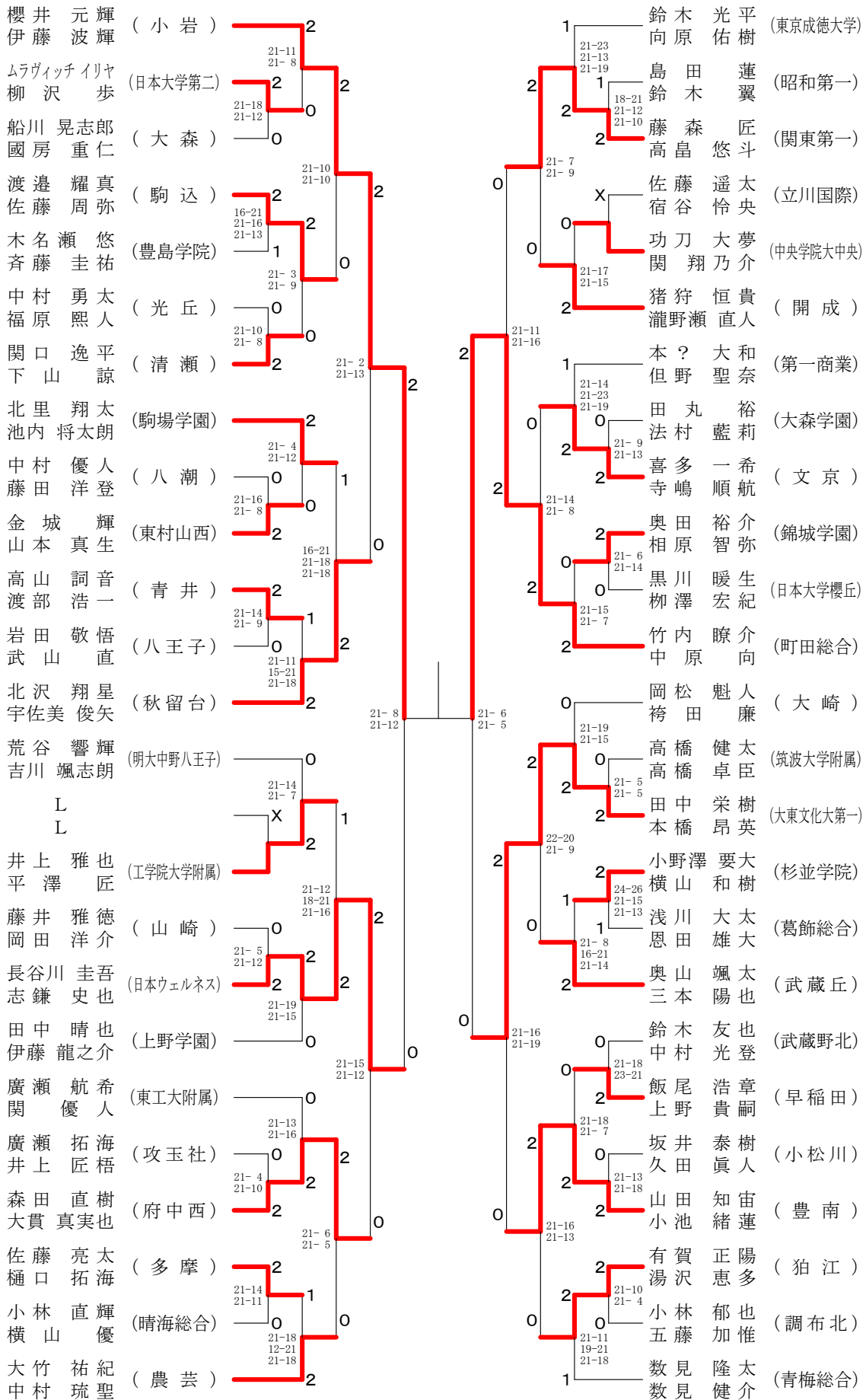

平成29年度東京都高等学校バドミントン新人戦 I 部大会

兼関東選抜大会都予選大会(個人・複)

高校男子ダブルス3-1

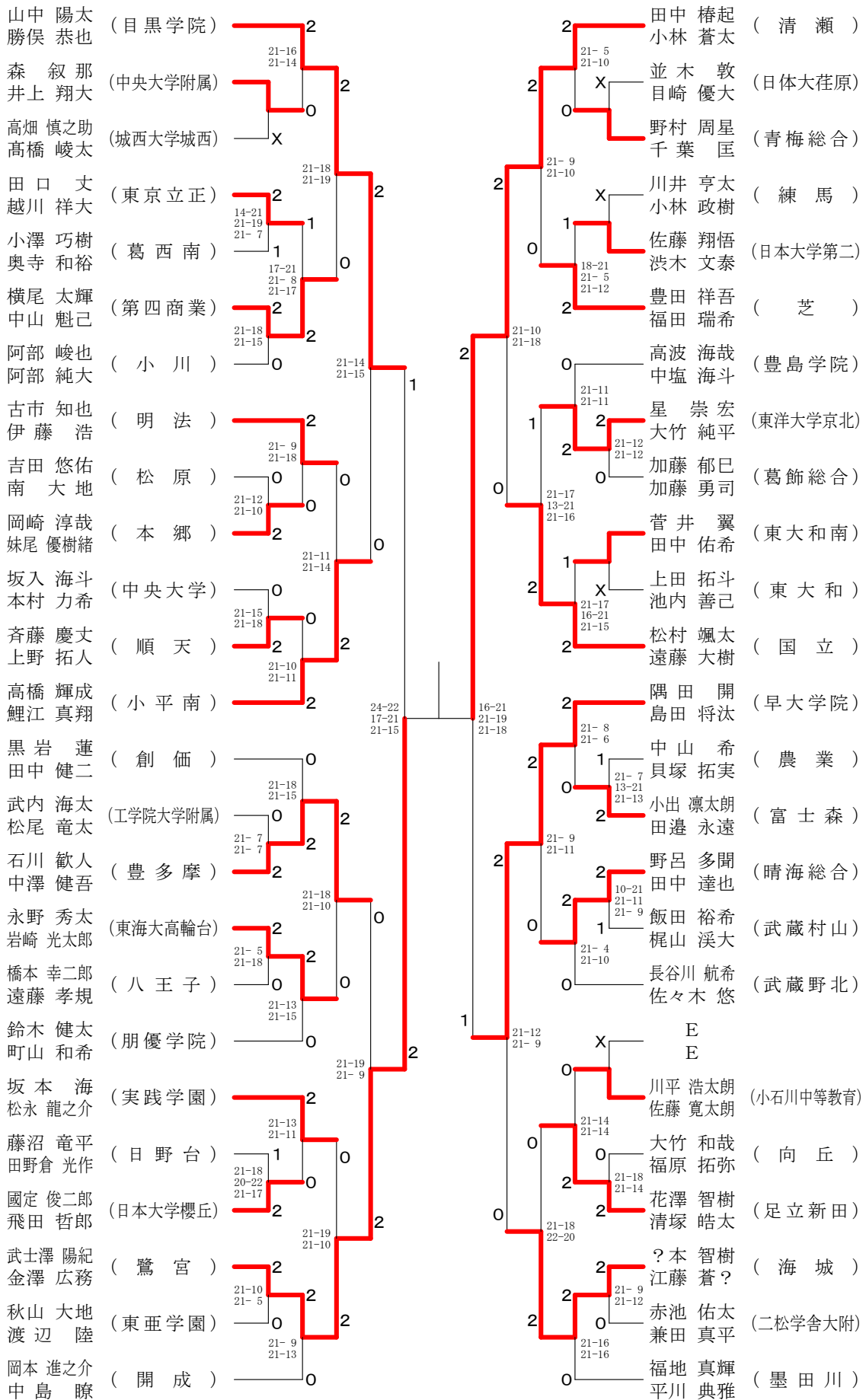

平成29年度東京都高等学校バドミントン新人戦 I 部大会

兼関東選抜大会都予選大会(個人・複)

高校男子ダブルス3-2

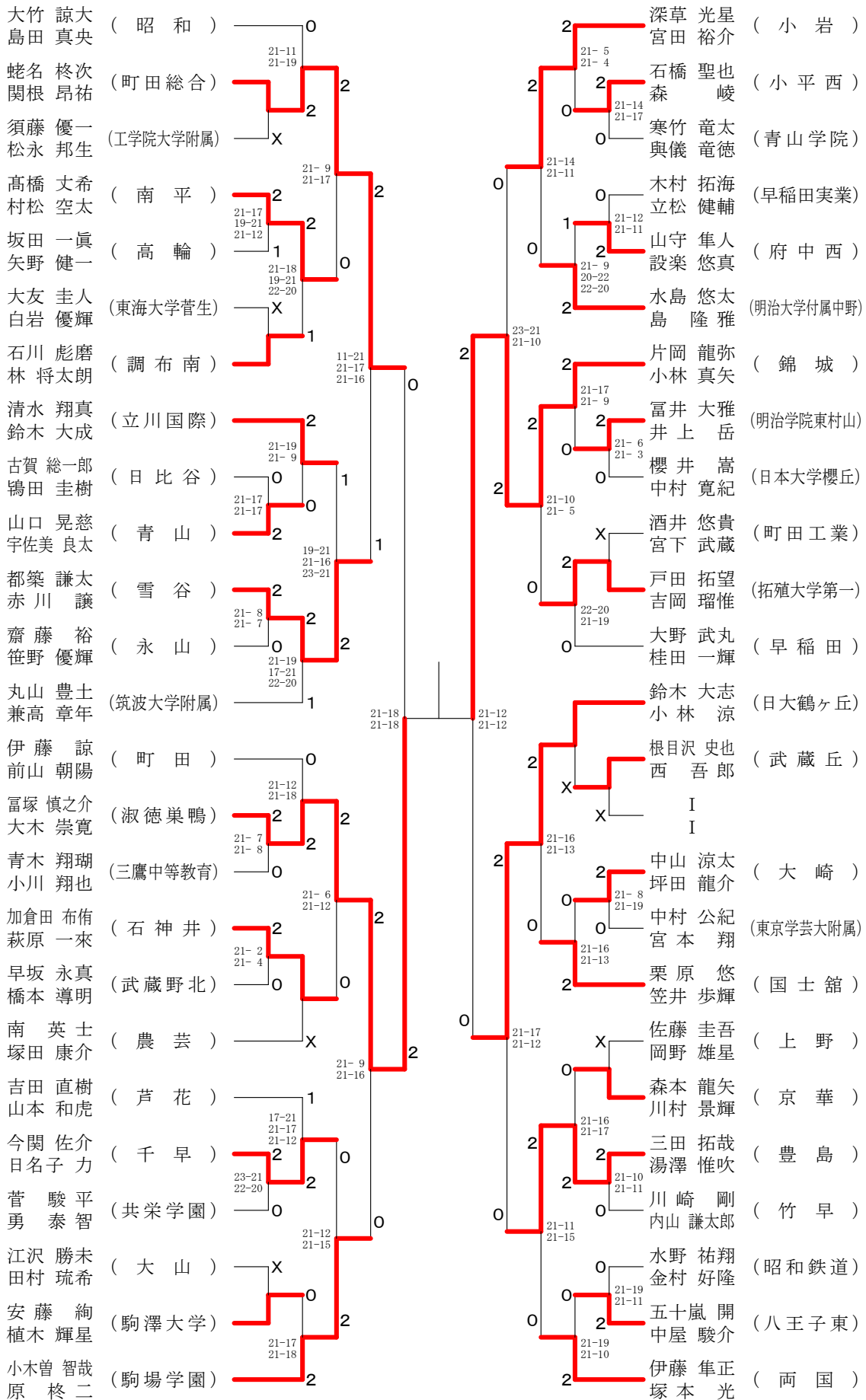

平成29年度東京都高等学校バドミントン新人戦 I 部大会

兼関東選抜大会都予選大会(個人・複)

高校男子ダブルス4-1

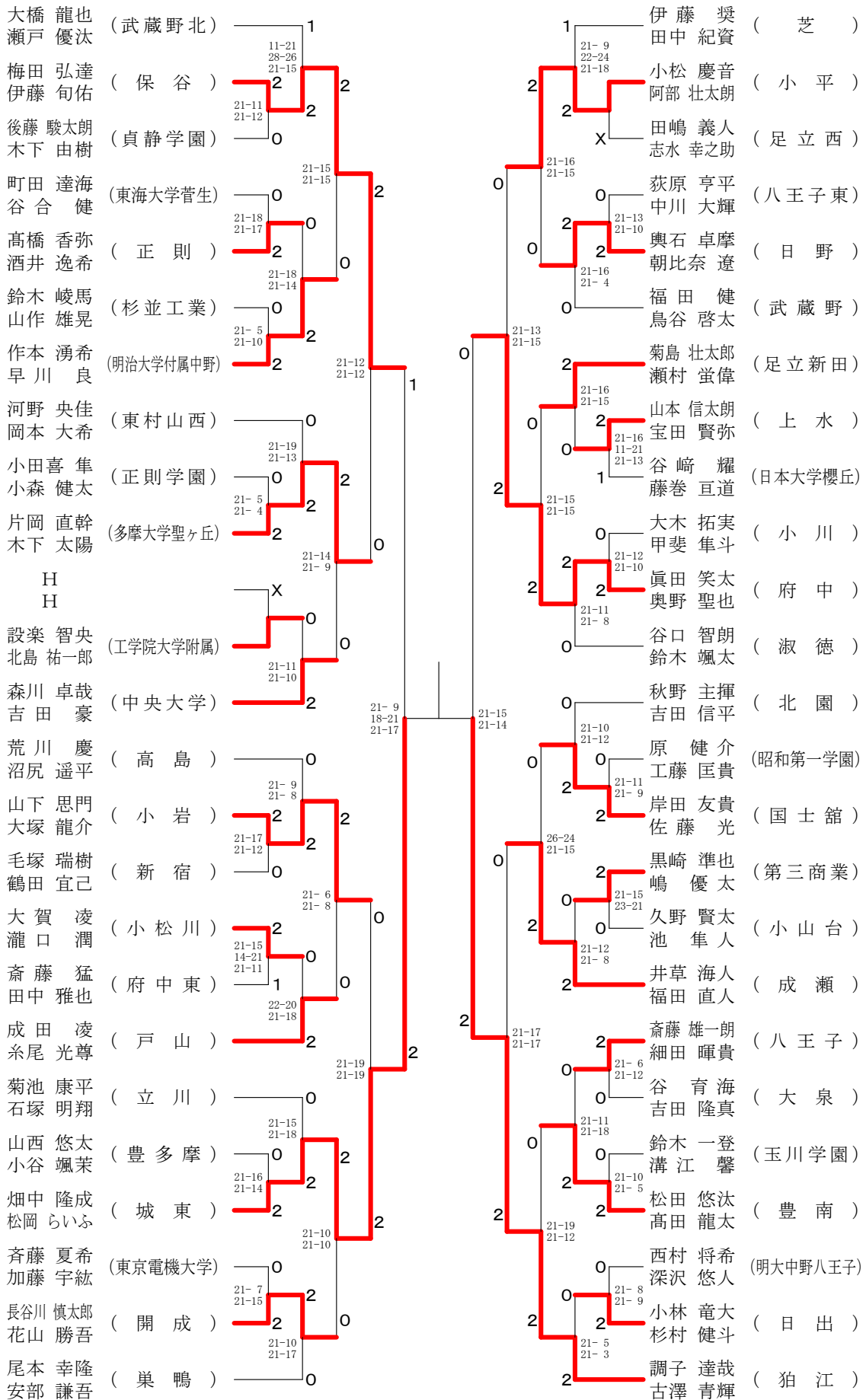

平成29年度東京都高等学校バドミントン新人戦 I 部大会

兼関東選抜大会都予選大会(個人・複)

高校男子ダブルス4-2

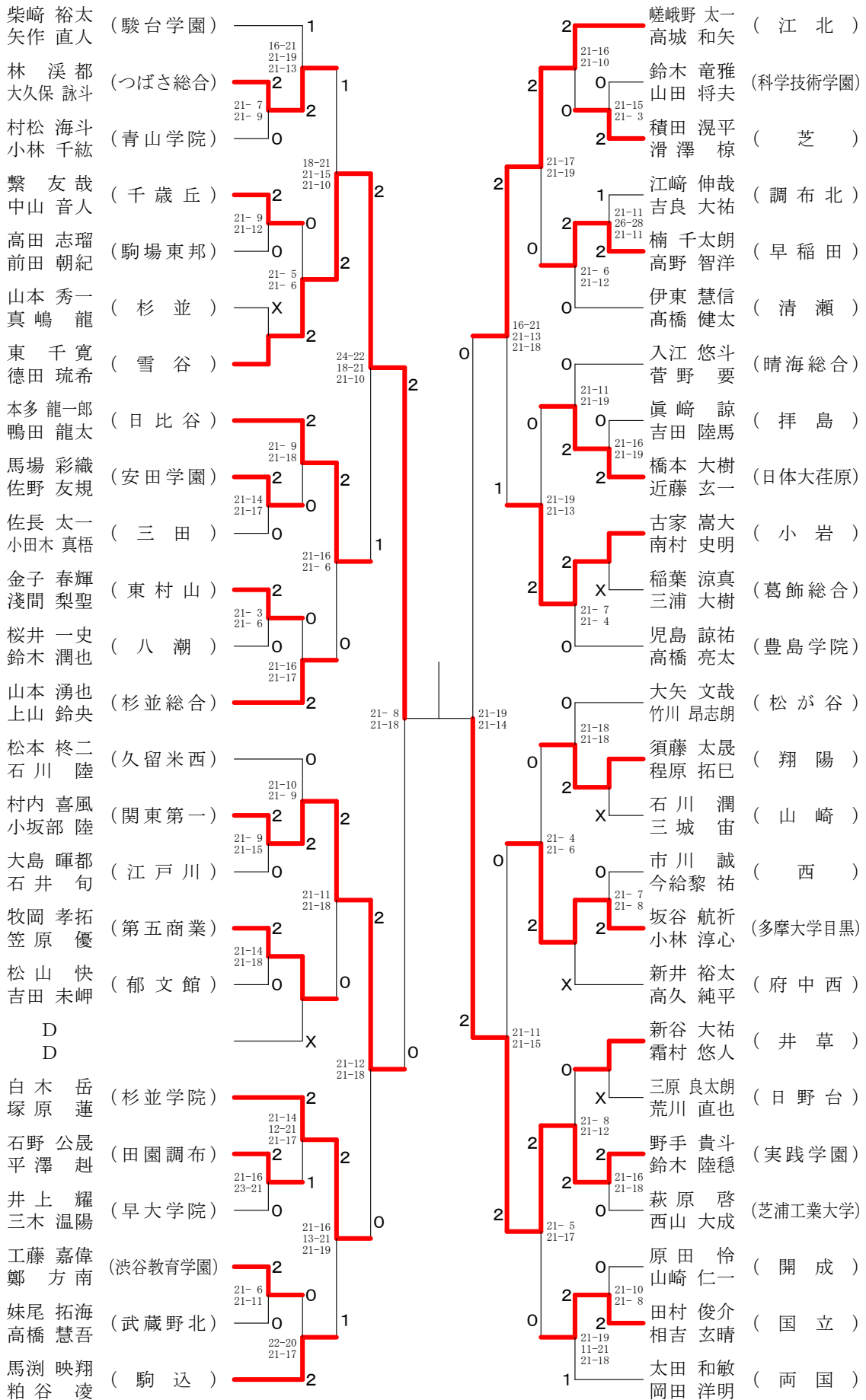

平成29年度東京都高等学校バドミントン新人戦 I 部大会

兼関東選抜大会都予選大会(個人・複)

高校男子ダブルス5-1

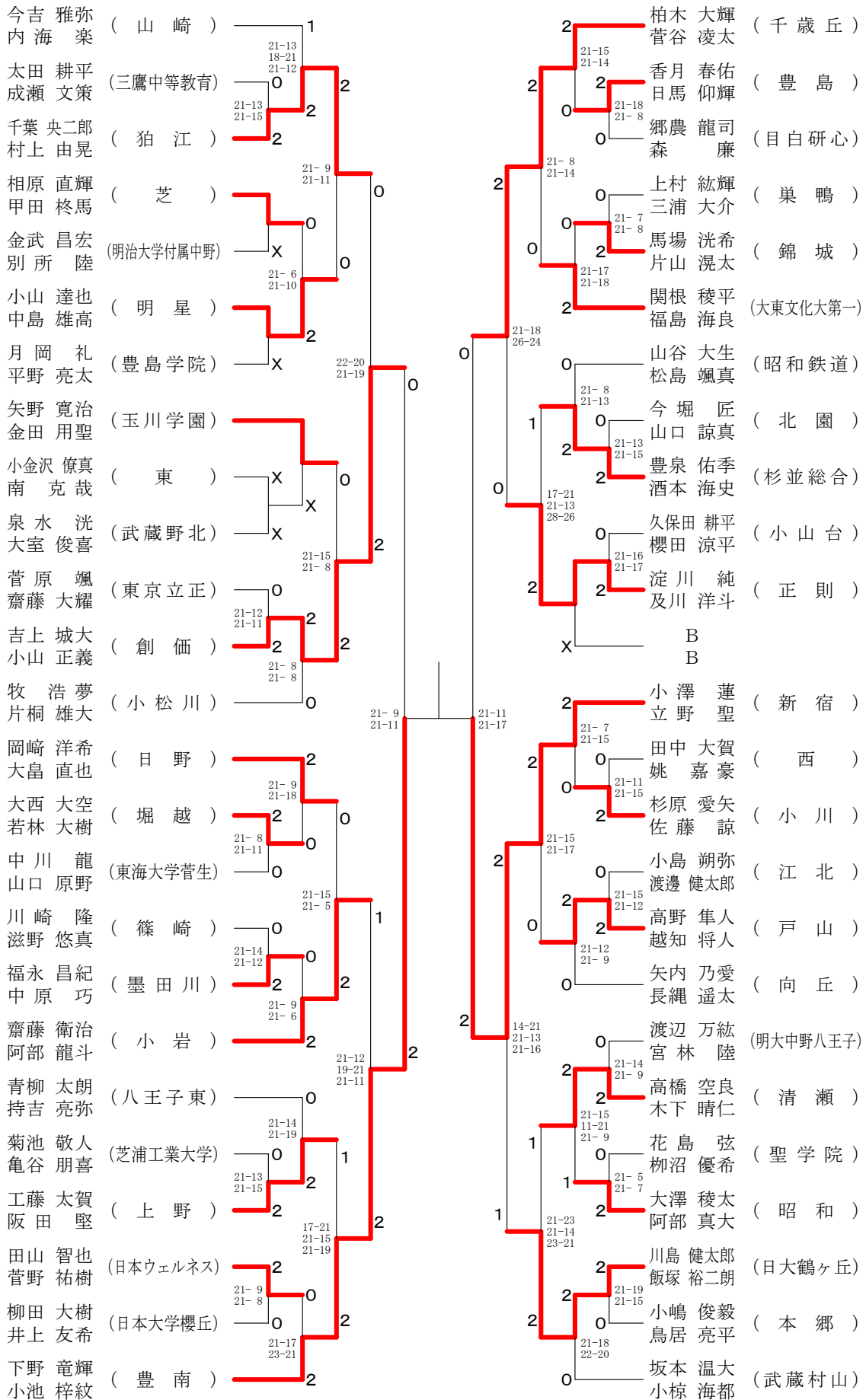

平成29年度東京都高等学校バドミントン新人戦I部大会

兼関東選抜大会都予選大会(個人・複)

高校男子ダブルス5-2

濱崎 拓実 (明治学院)	2	21-6 21-2	2	佐藤 大樹 (国立)	2	21-2 21-2
小森 智之				田中 聡佑		
眞中 文於 (城西大学城西)	0	24-22 22-20	2	東海林 貴志 (八潮)	2	4-21 22-20 21-17
五十畑 稜太				森川 歩夢		
漆原 将 (東村山西)	2		2	山田 涼介 (日本工业大学駒場)	1	19-21 21-19 21-14
米澤 陸				関 晴人		
屋宮 英翔 (松原)	2	21-6 21-7	2	藤田 良太 (府中東)	2	21-4 21-16
関 隼人				田代 憲司		
梶田 祐輔 (東大和南)	1	21-17 26-28 21-16	0	海上 祐智 (芝)	0	21-13 21-14
片桐 歩				西村 和真		
北嶋 拓望 (富士森)	2	16-21 21-13 21-19	2	宮崎 壮 (開成)	2	21-16 21-10
白江 真希				祓川 祐一		
G	X	21-5 21-6	2	藤野 創太 (国士舘)	0	21-16 21-16
G				小笠原 紘輝		
村元 大輝 (淑徳)	1	22-20 16-21 21-16	2	守屋 雄樹 (多摩)	0	21-14 21-10
宇都野 新				西本 来海		
樋口 尚輝 (小平南)	1	22-24 21-16 21-13	2	木内 恒佑 (町田工業)	2	21-12 21-9
羽村 琉太				豊岡 正也		
前田 修汰 (青梅総合)	2		0	一木 圭佑 (駒場学園)	1	21-17 20-22 21-18
木暮 太聖				岩崎 勇磨		
菊地 優希 (高島)	2	21-19 21-9	2	奥村 悠斗 (翔陽)	X	
大仁田 魁斗				亀井 太一		
仁平 脩統 (農業)	1	21-14 19-21 21-19	0	谷 竜成 (八王子)	2	18-21 20-22 30-28
安田 航平				岩切 康輔		
本多 優 (武蔵野北)	1	21-14 20-22 21-14	2	並木 豊 (駒場東邦)	1	18-21 21-15 21-15
末次 克也				緒方 勇人		
長島 慶典 (青山学院)	2	21-17 21-9	2	豊増 愁来 (足立西)	0	21-8 21-8
藤井 義也				高木 柊		
村松 雄義 (中央大学附属)	2	21-3 21-4	0	加藤 光裕 (足立新田)	2	21-13 14-21 21-12
松田 拓海				荒川 拓海		
田中 拓都 (工学院大学附属)	0		0	中島 伊吹 (早大学院)	0	21-13 21-15
坂本 耀				田久 健人		
高橋 陸 (駒込)	2	21-19 21-17	0	荒畑 龍之介 (中央大学)	2	21-13 21-19
小野 昂				向井 雄紀		
喜多 晁隆 (京華)	X	21-15 18-21 21-13	0	重野 周平 (日体大荏原)	2	21-12 21-13
立花 聡音				古賀 寛大		
村上 雄亮 (目黒学院)	1	22-20 21-19	1	市川 太一 (八王子東)	1	21-17 16-21 21-15
水嶋 陽向				森久保 源人		
高橋 直也 (日野台)	1	15-21 21-16 21-19	2	小林 透也 (早稲田)	2	
林 健士				佐藤 璃空		
檜島 洋人 (国分寺)	2	21-9 21-10	2	関谷 健蔵 (芦花)	X	
朝 龍ノ介				土屋 健太		
上林 遥陽 (府中西)	0		2	出? 広哲 (海城)	X	
小澤 正拓				小玉 裕太		
飯塚 幹太 (正則学園)	0	21-13 21-13	2	村上 裕和 (拝島)	0	21-8 21-10
寺尾 優介				滝沢 和貴		
久保田 真郷 (拓殖大学第一)	2	21-8 21-9	0	高 雄紀 (雪谷)	2	21-10 21-16
若槻 聡太				増田 祐人		
吉原 拓磨 (両国)	0	21-9 21-6	0	赤石 宇海 (明法)	0	
森下 寛				弓削田 将都		

平成29年度東京都高等学校バドミントン新人戦 I 部大会

兼関東選抜大会都予選大会(個人・複)

高校男子ダブルス6-1

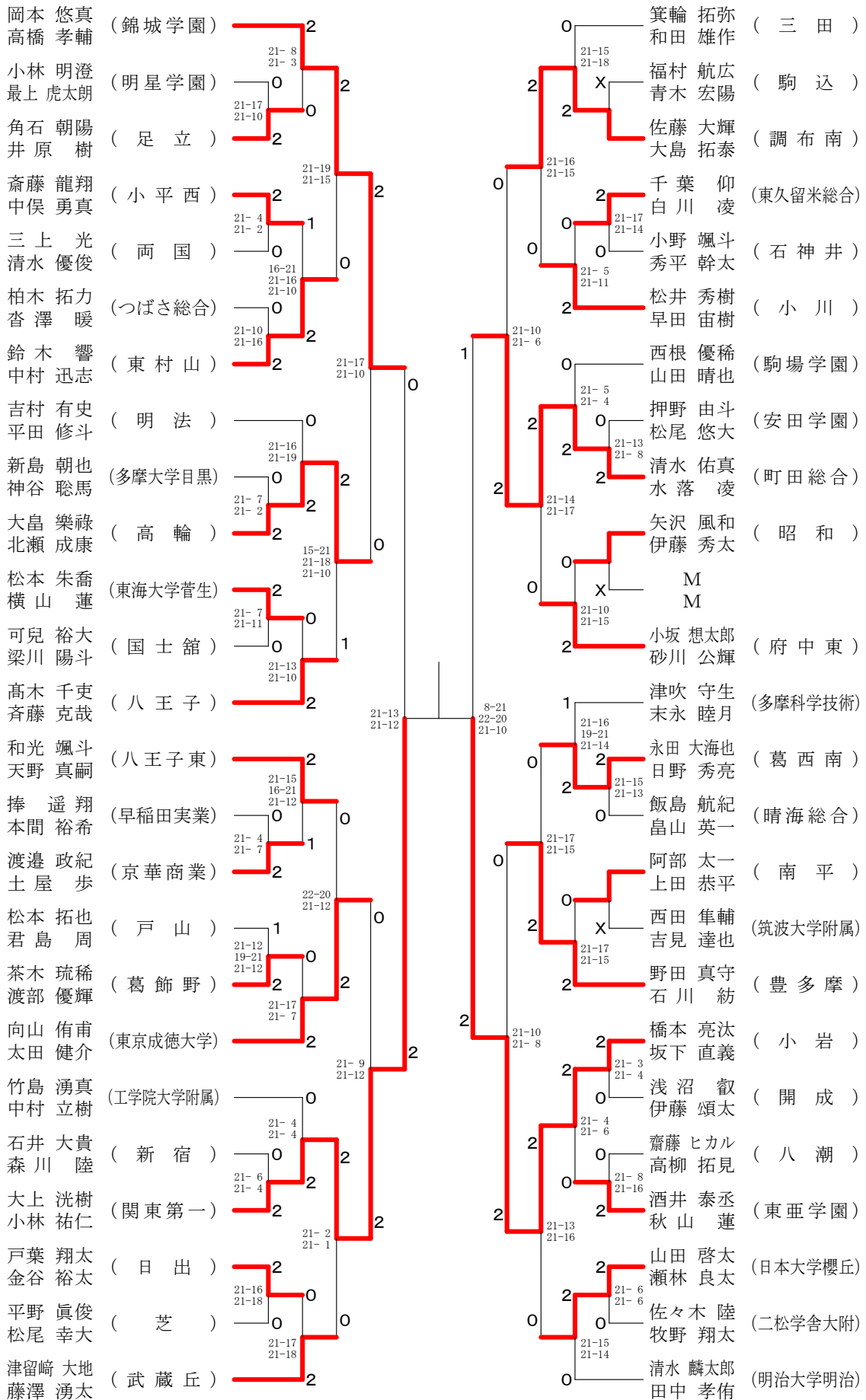

平成29年度東京都高等学校バドミントン新人戦 I 部大会

兼関東選抜大会都予選大会(個人・複)

高校男子ダブルス6-2

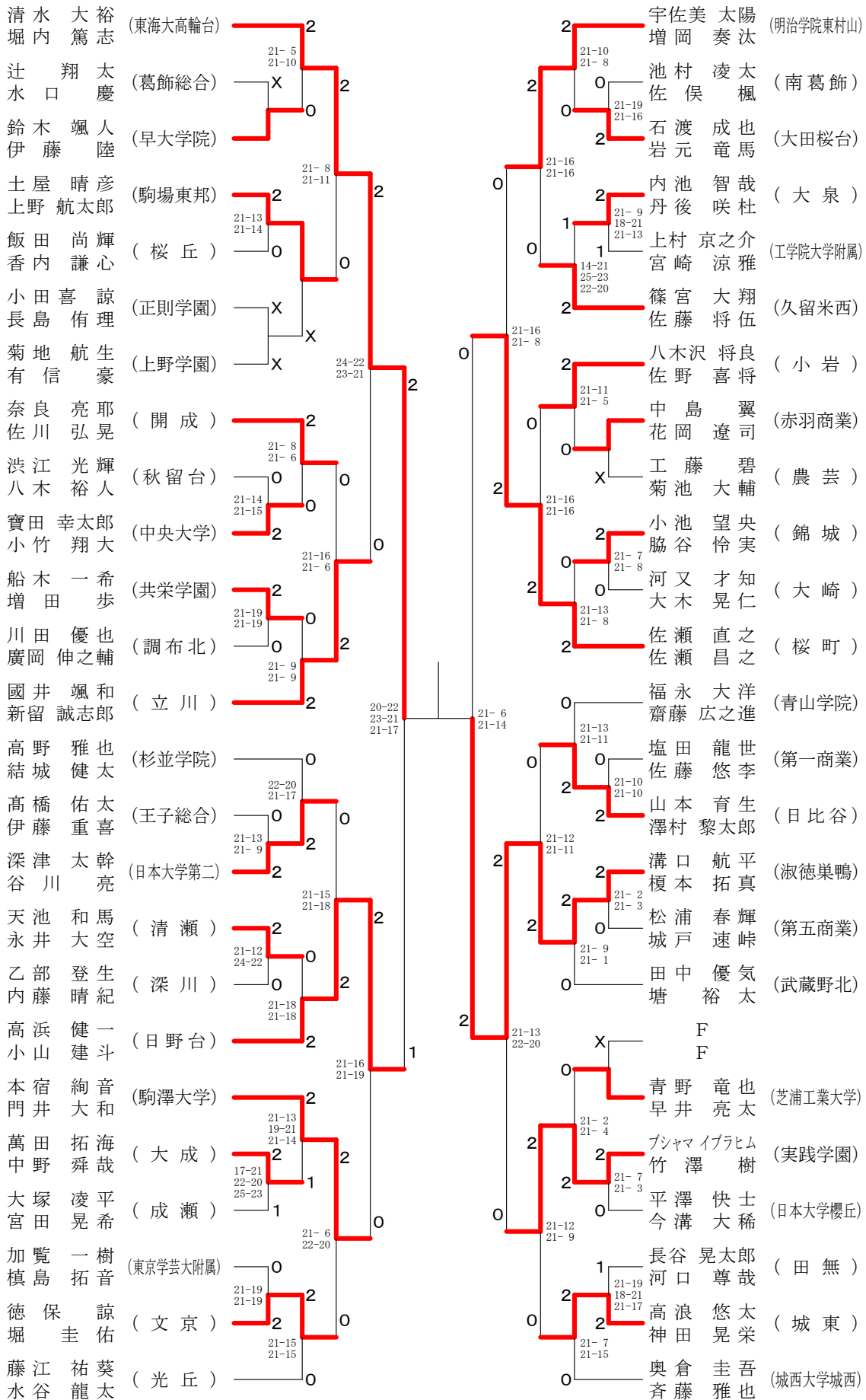

平成29年度東京都高等学校バドミントン新人戦 I 部大会

兼関東選抜大会都予選大会(個人・複)

高校男子ダブルス7-1

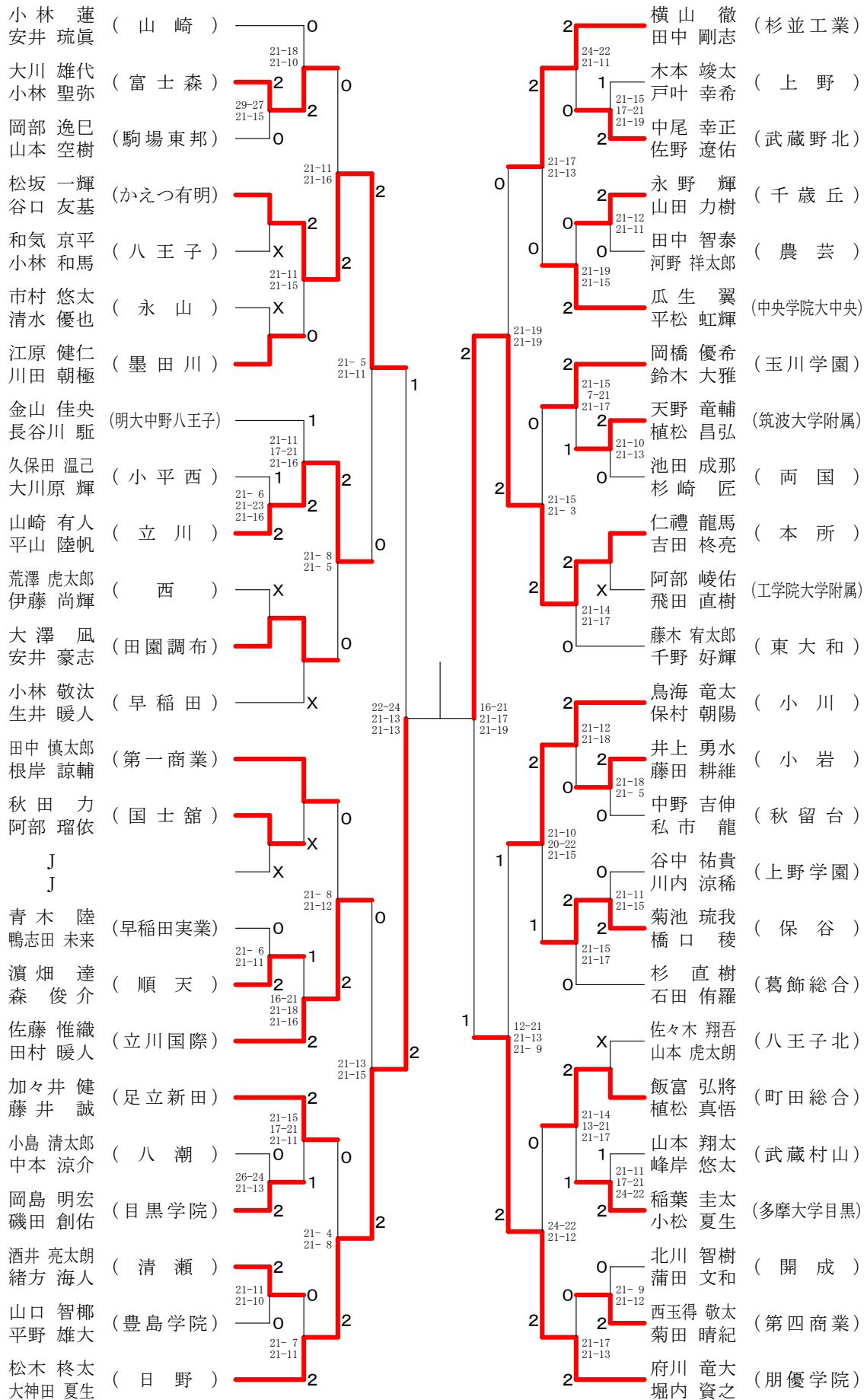

平成29年度東京都高等学校バドミントン新人戦 I 部大会

兼関東選抜大会都予選大会(個人・複)

高校男子ダブルス7-2

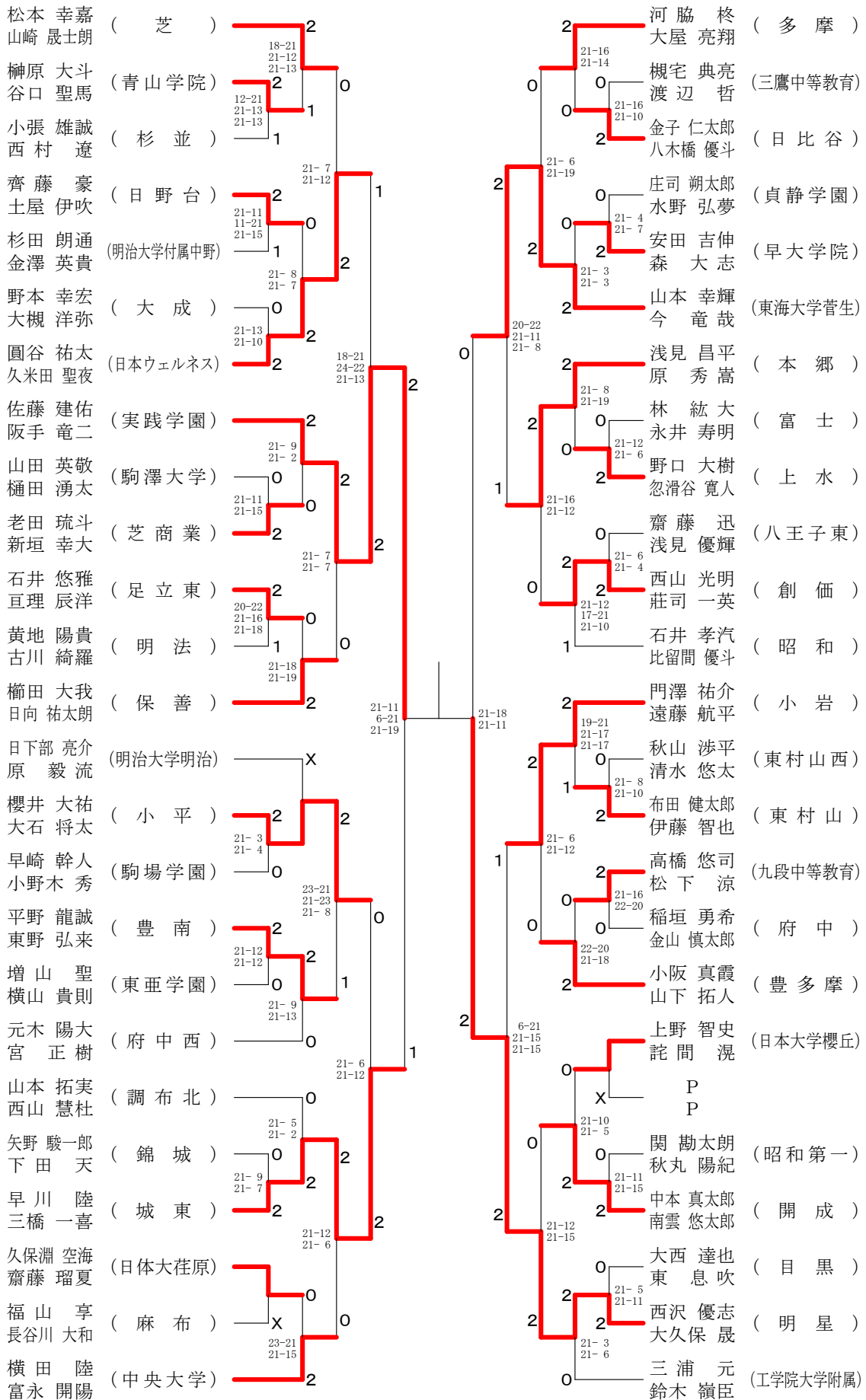

平成29年度東京都高等学校バドミントン新人戦 I 部大会

兼関東選抜大会都予選大会(個人・複)

高校男子ダブルス8-1

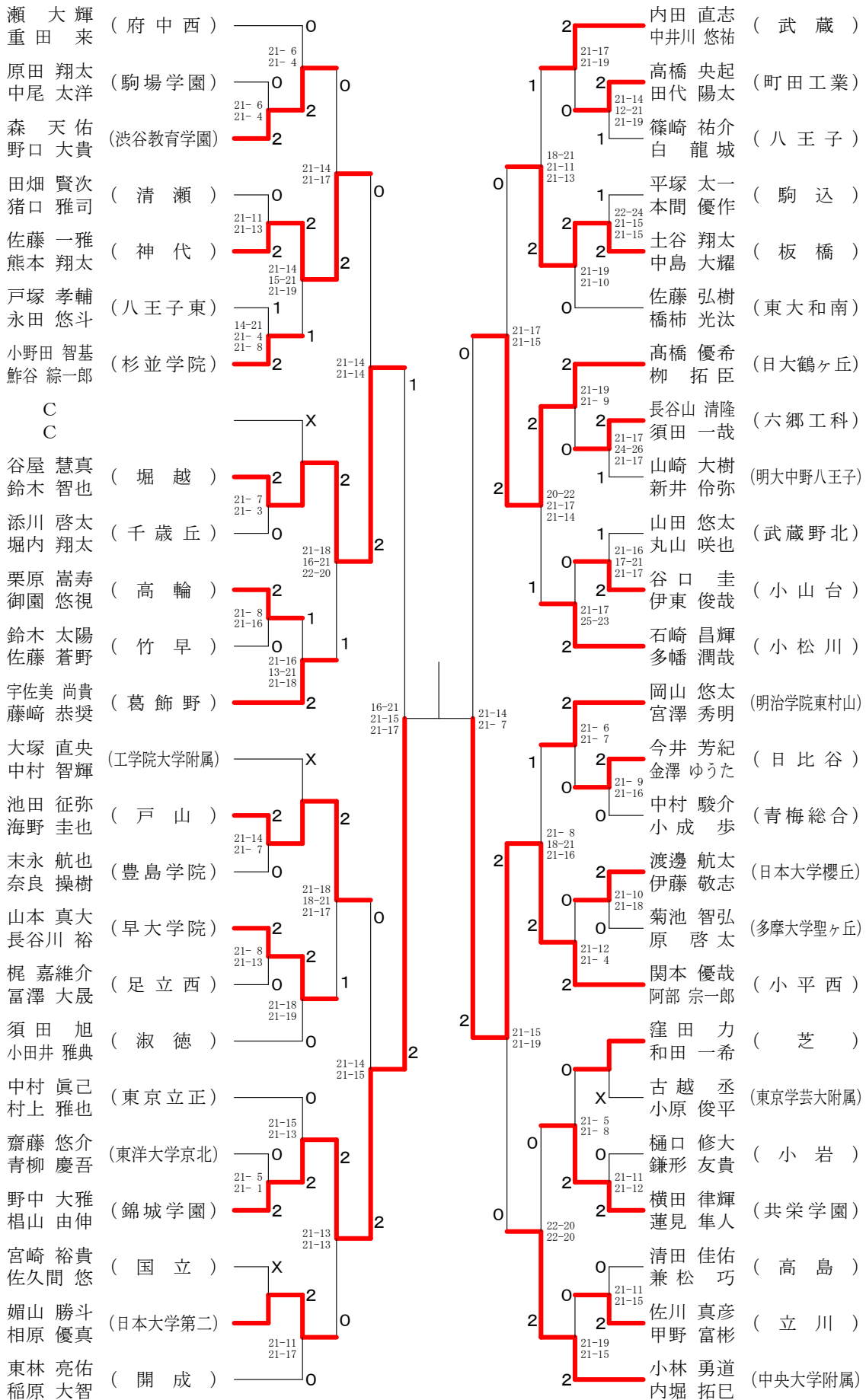

平成29年度東京都高等学校バドミントン新人戦 I 部大会

兼関東選抜大会都予選大会(個人・複)

高校男子ダブルス8-2

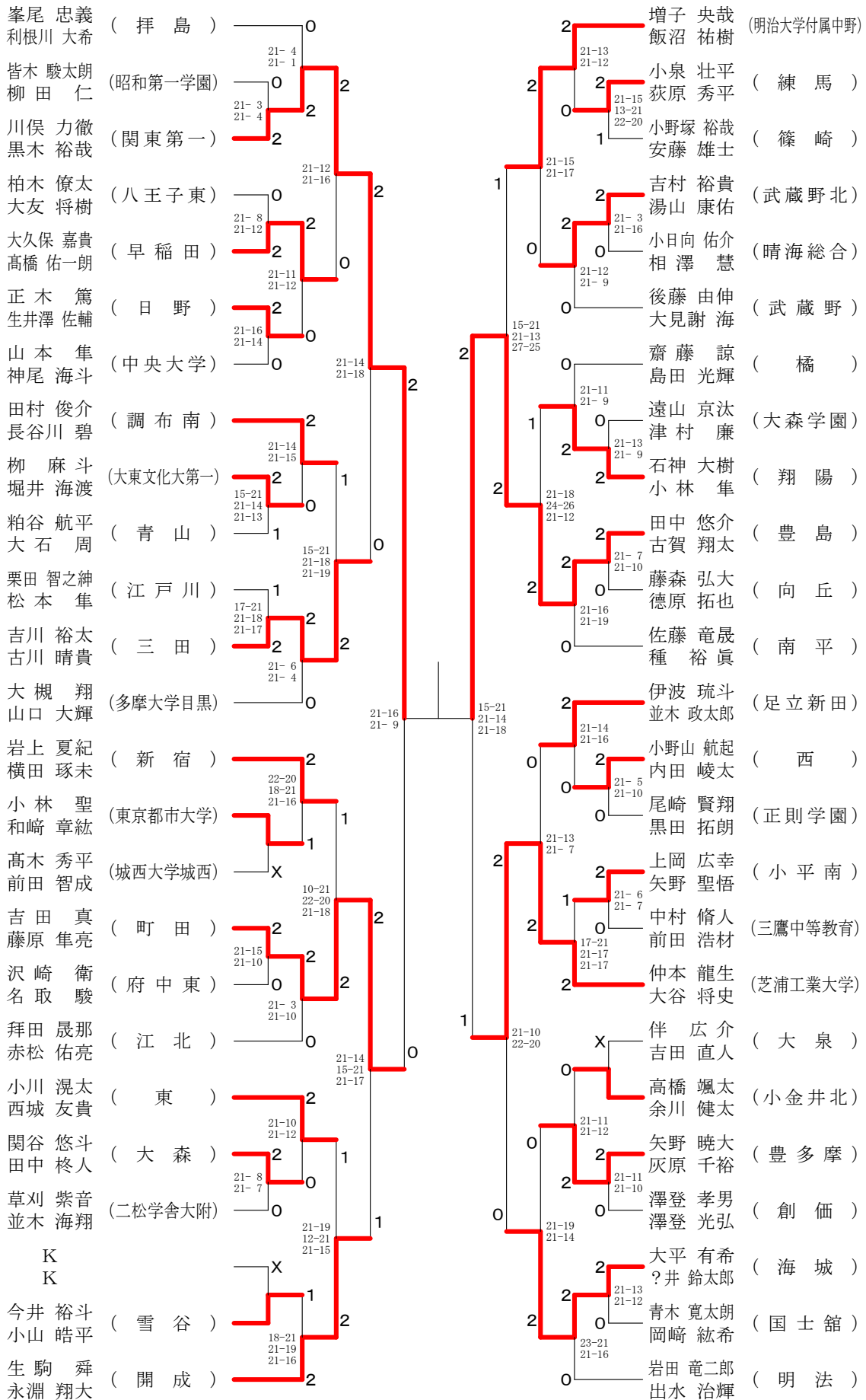

平成29年度東京都高等学校バドミントン新人戦 I 部大会

兼関東選抜大会都予選大会(個人・複)

高校女子ダブルス1-1

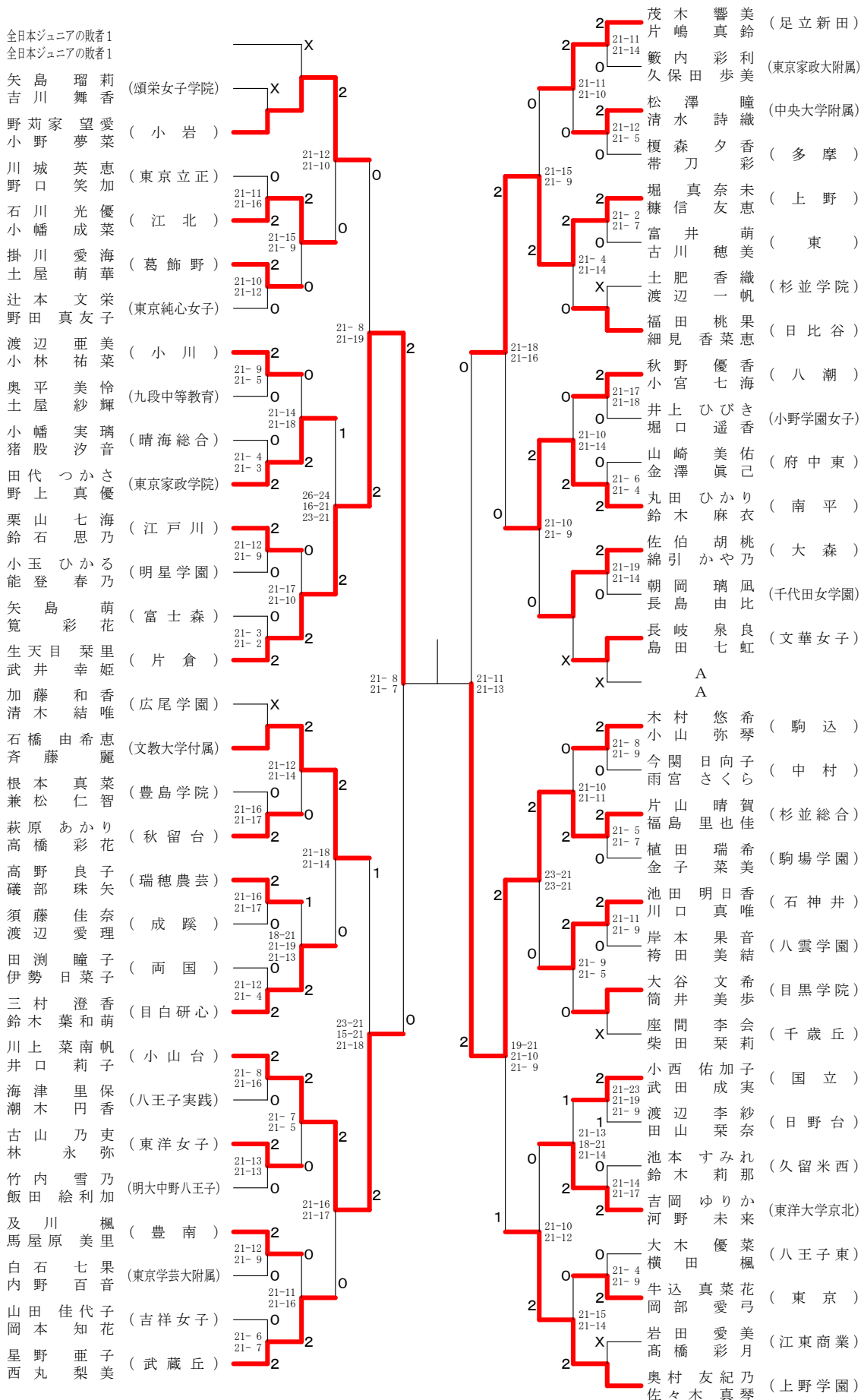

平成29年度東京都高等学校バドミントン新人戦 I 部大会

兼関東選抜大会都予選大会(個人・複)

高校女子ダブルス1-2

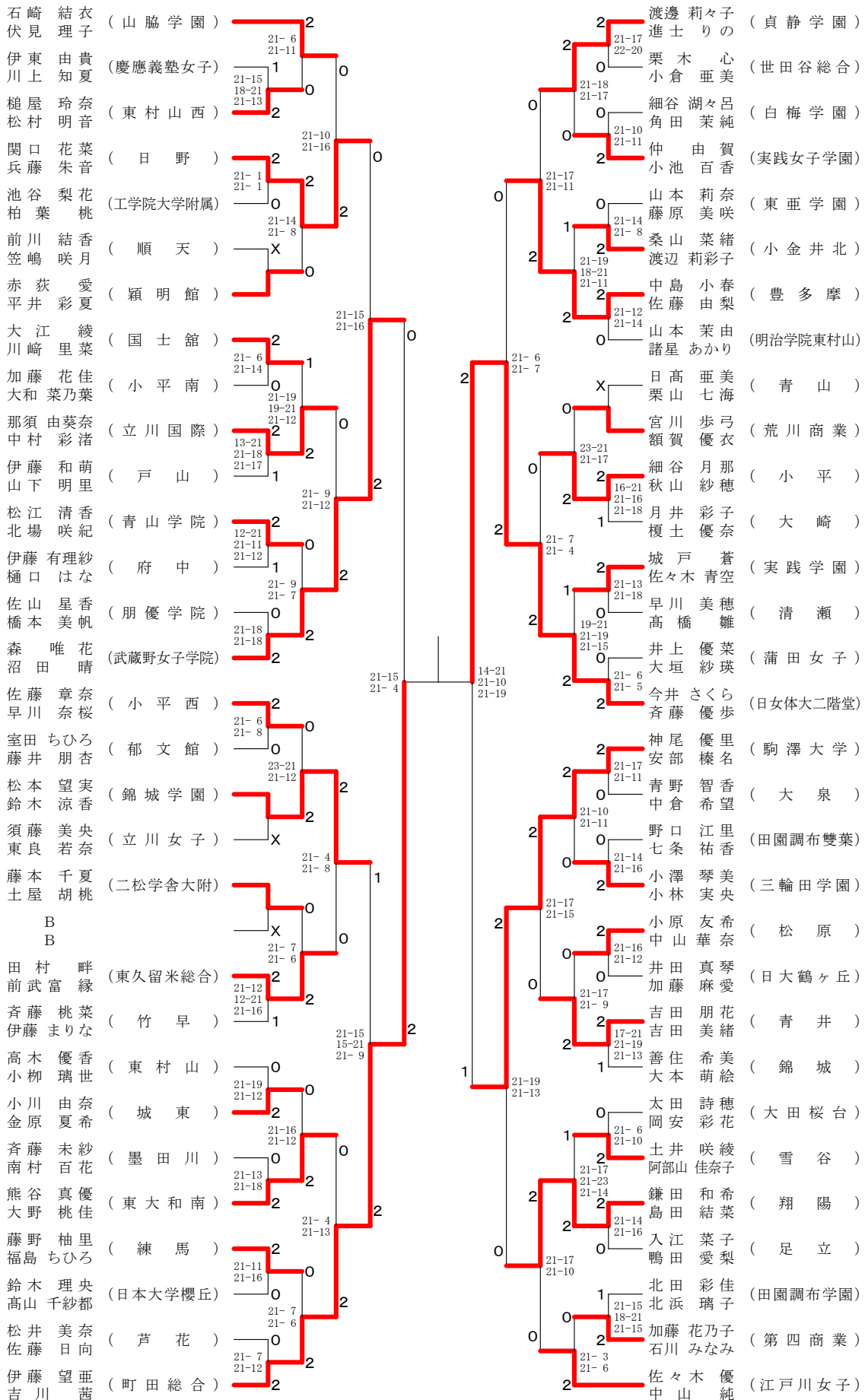

平成29年度東京都高等学校バドミントン新人戦 I 部大会

兼関東選抜大会都予選大会(個人・複)

高校女子ダブルス2-1

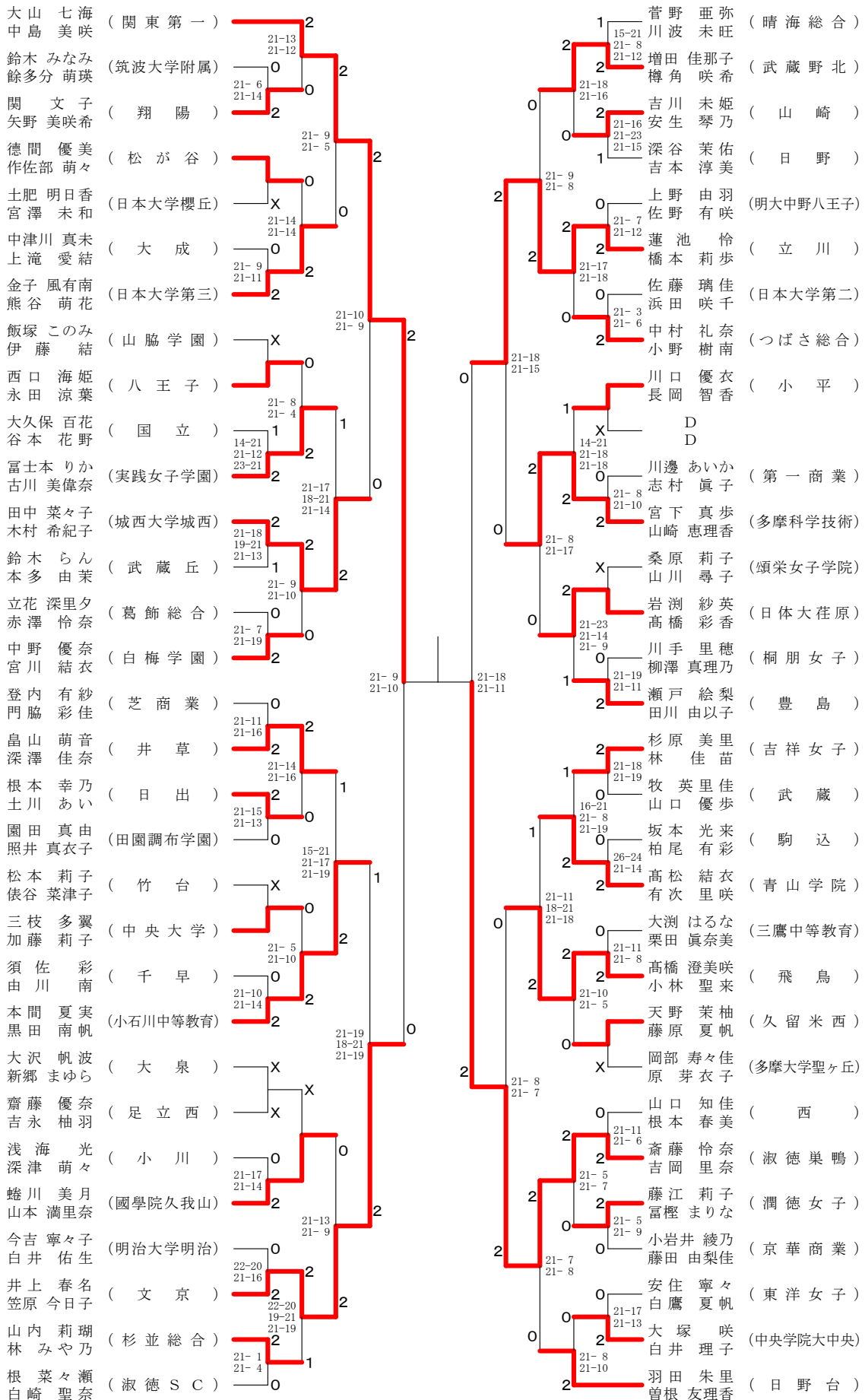

平成29年度東京都高等学校バドミントン新人戦 I 部大会

兼関東選抜大会都予選大会(個人・複)

高校女子ダブルス2-2

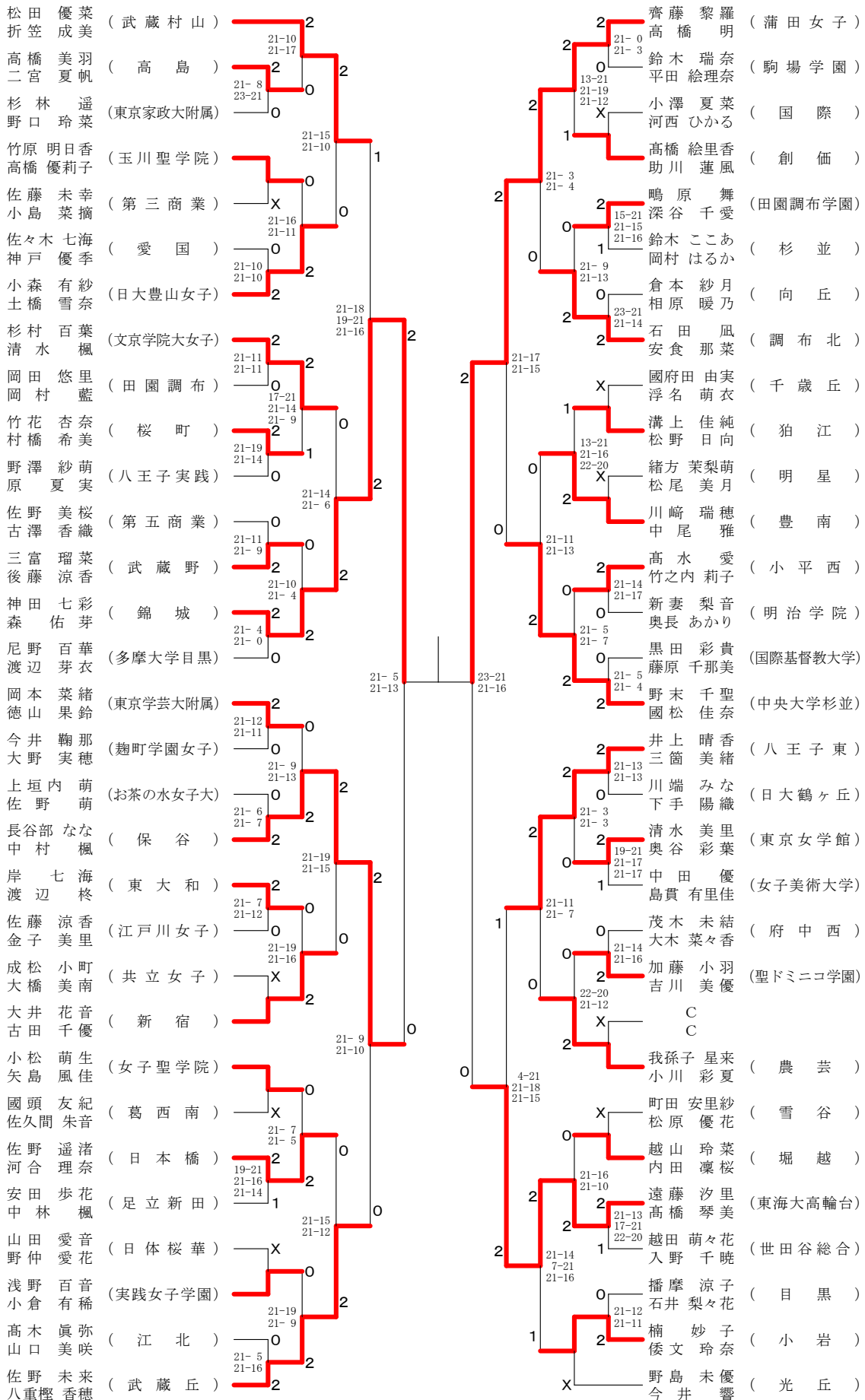

平成29年度東京都高等学校バドミントン新人戦 I 部大会

兼関東選抜大会都予選大会(個人・複)

高校女子ダブルス3-1

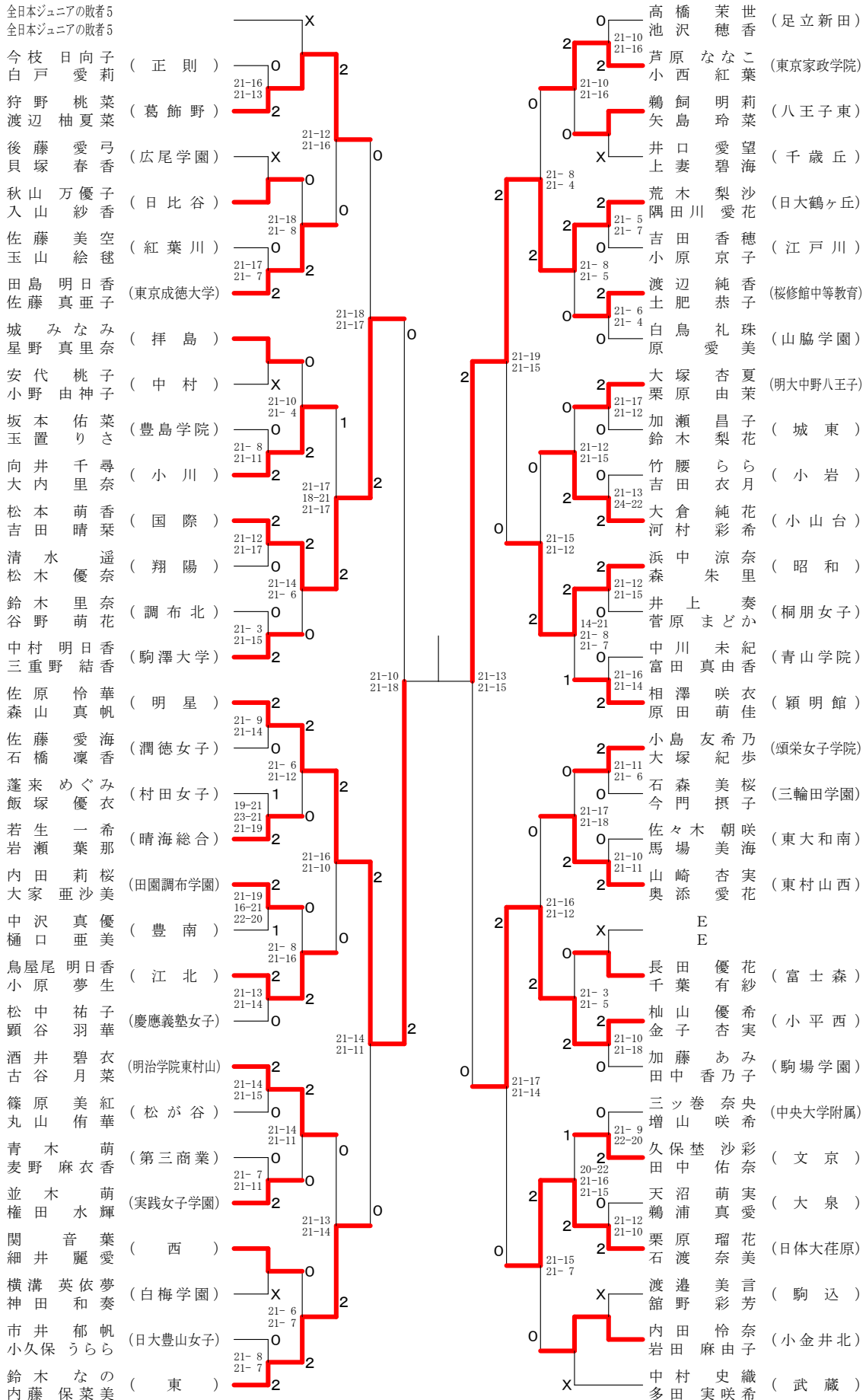

平成29年度東京都高等学校バドミントン新人戦 I 部大会

兼関東選抜大会都予選大会(個人・複)

高校女子ダブルス3-2

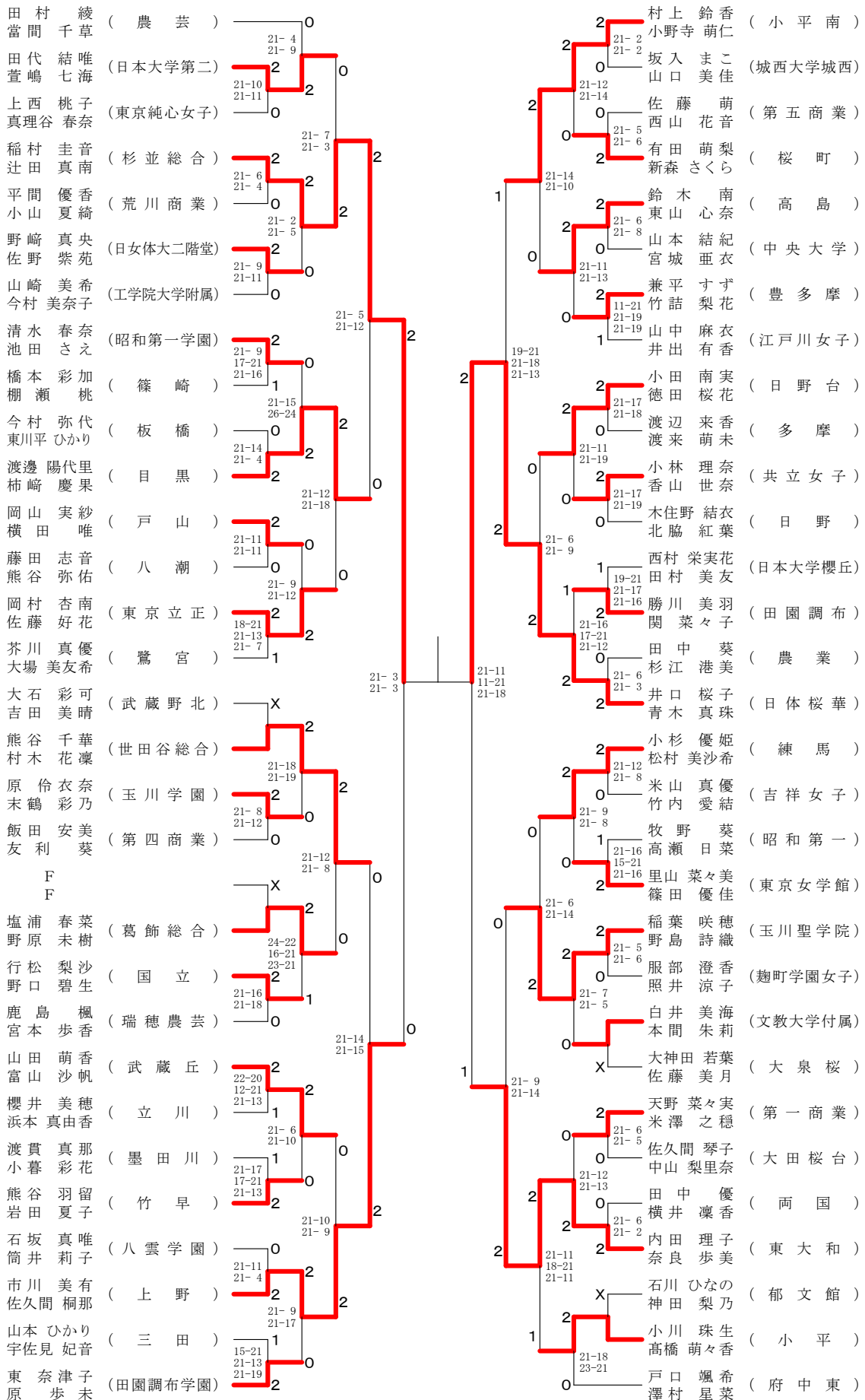

平成29年度東京都高等学校バドミントン新人戦 I 部大会

兼関東選抜大会都予選大会(個人・複)

高校女子ダブルス4-1

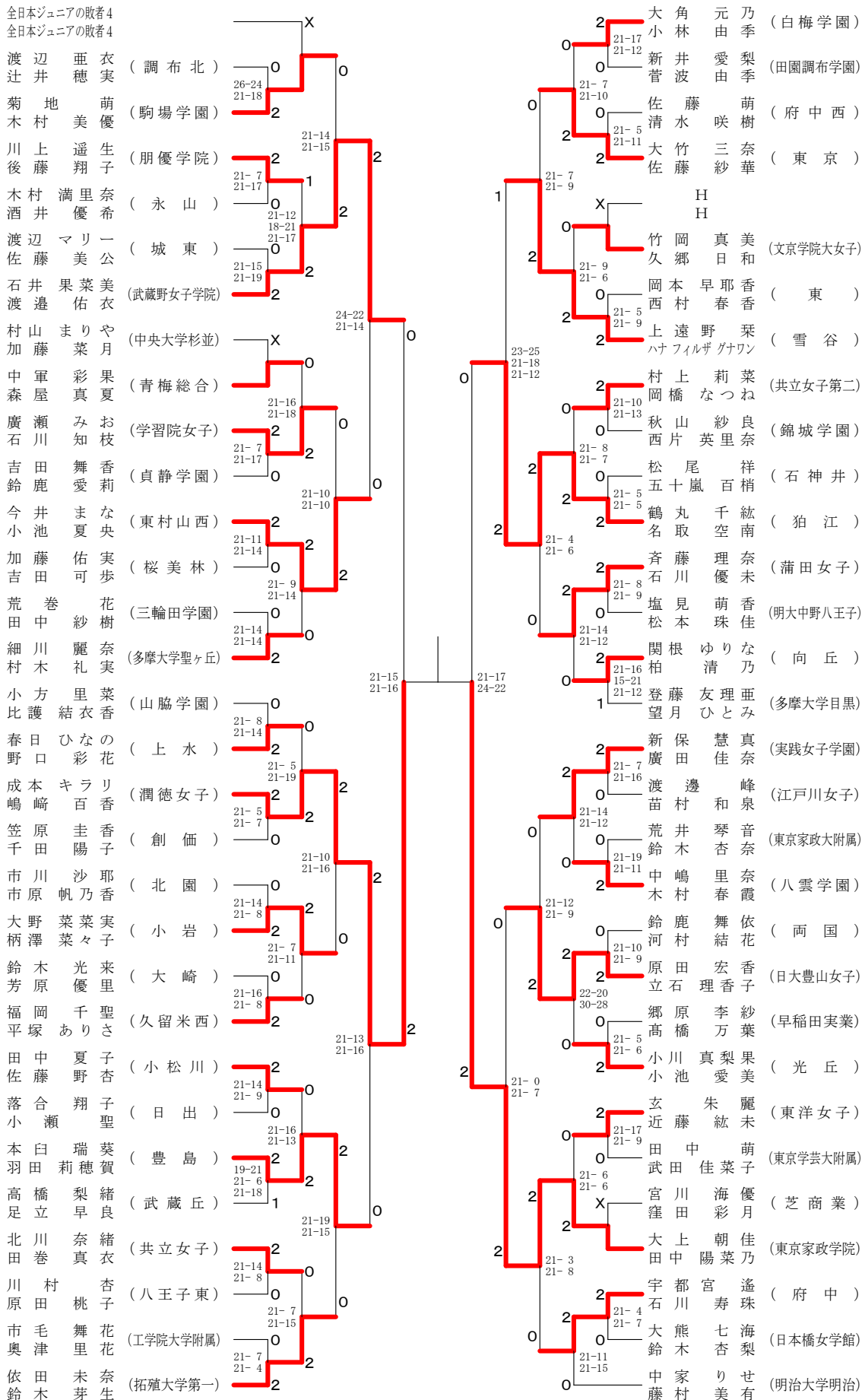

平成29年度東京都高等学校バドミントン新人戦 I 部大会

兼関東選抜大会都予選大会(個人・複)

高校女子ダブルス4-2

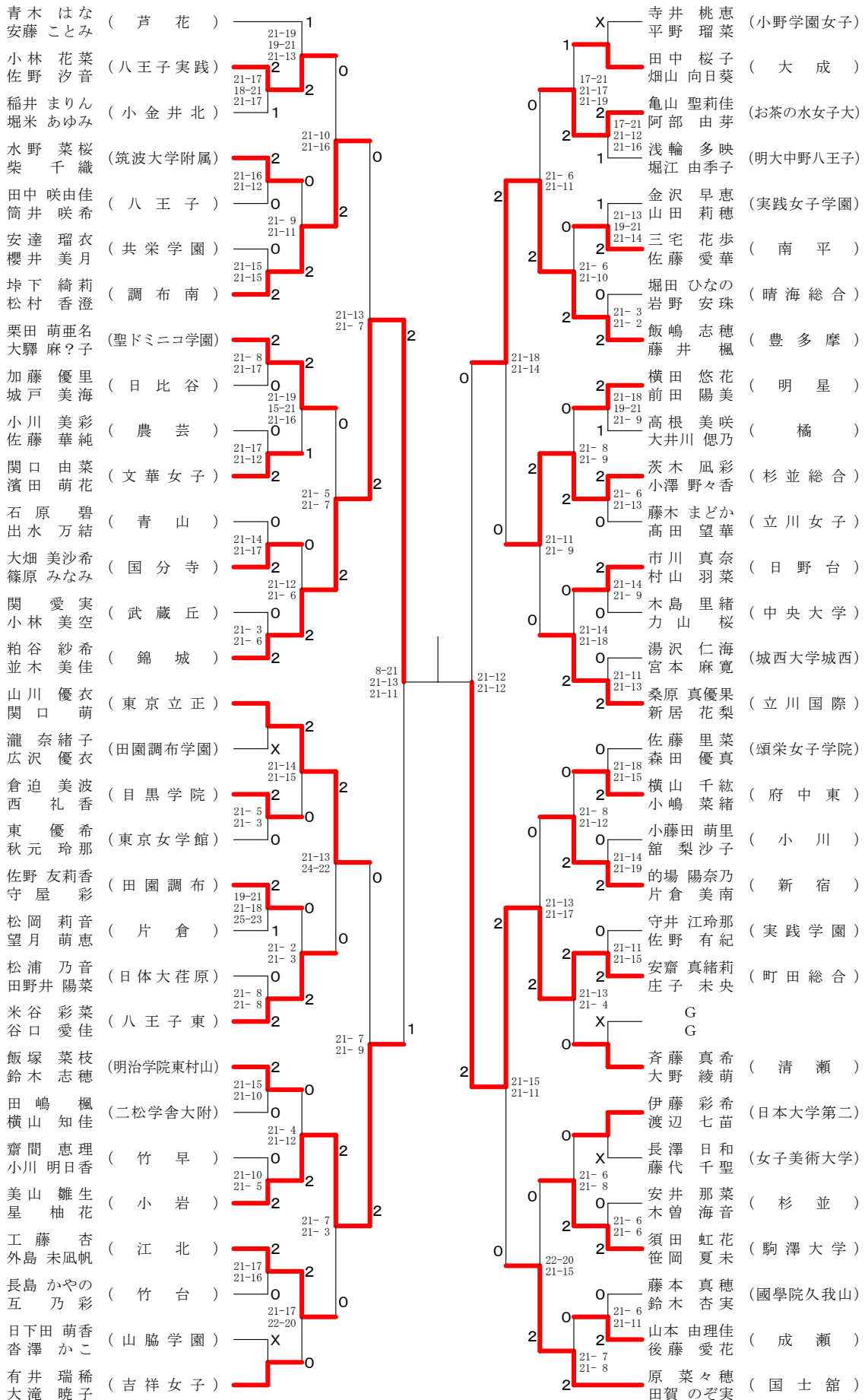

平成29年度東京都高等学校バドミントン新人戦 I 部大会

兼関東選抜大会都予選大会(個人・複)

高校女子ダブルス5-1

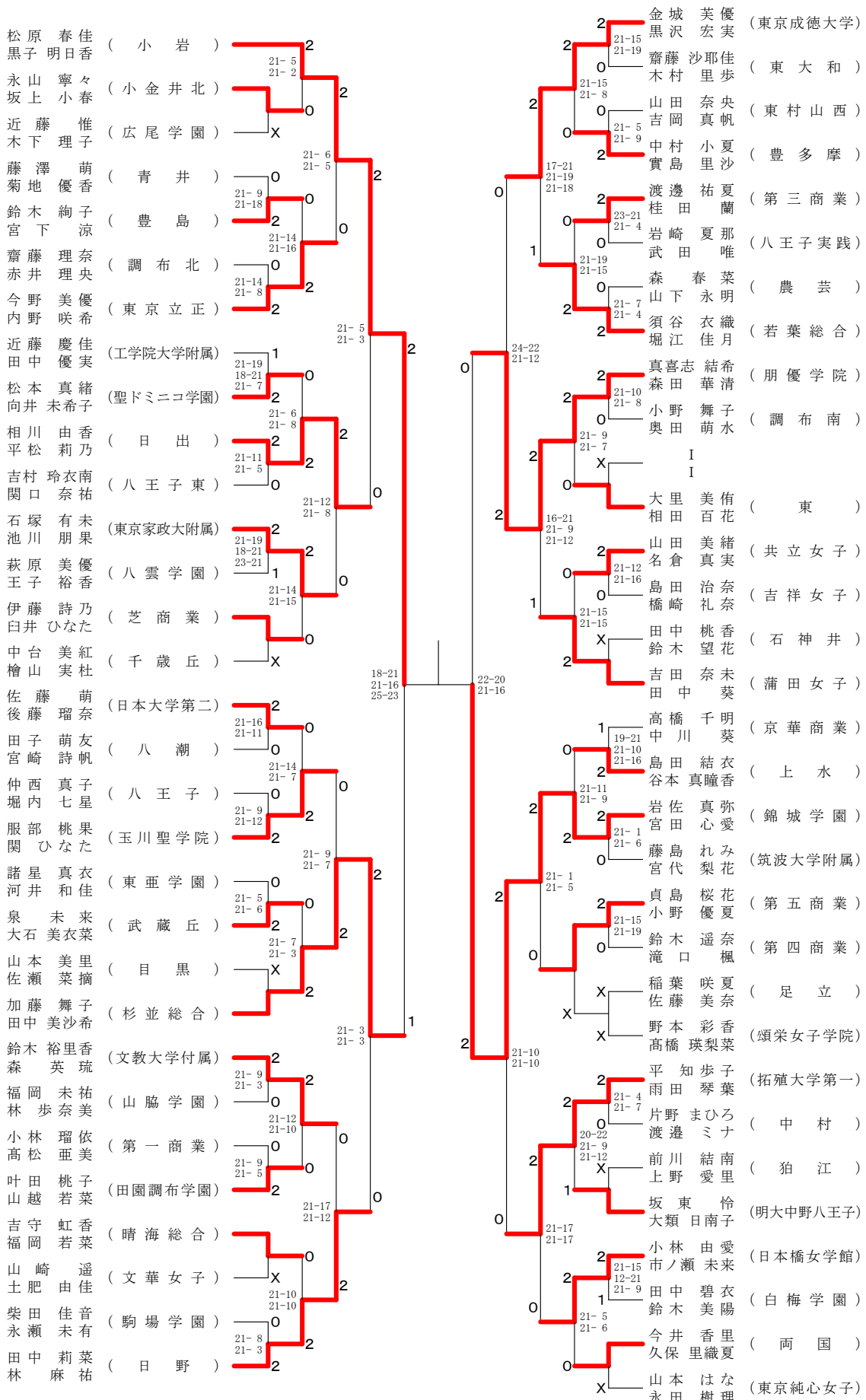

平成29年度東京都高等学校バドミントン新人戦 I 部大会

兼関東選抜大会都予選大会(個人・複)

高校女子ダブルス5-2

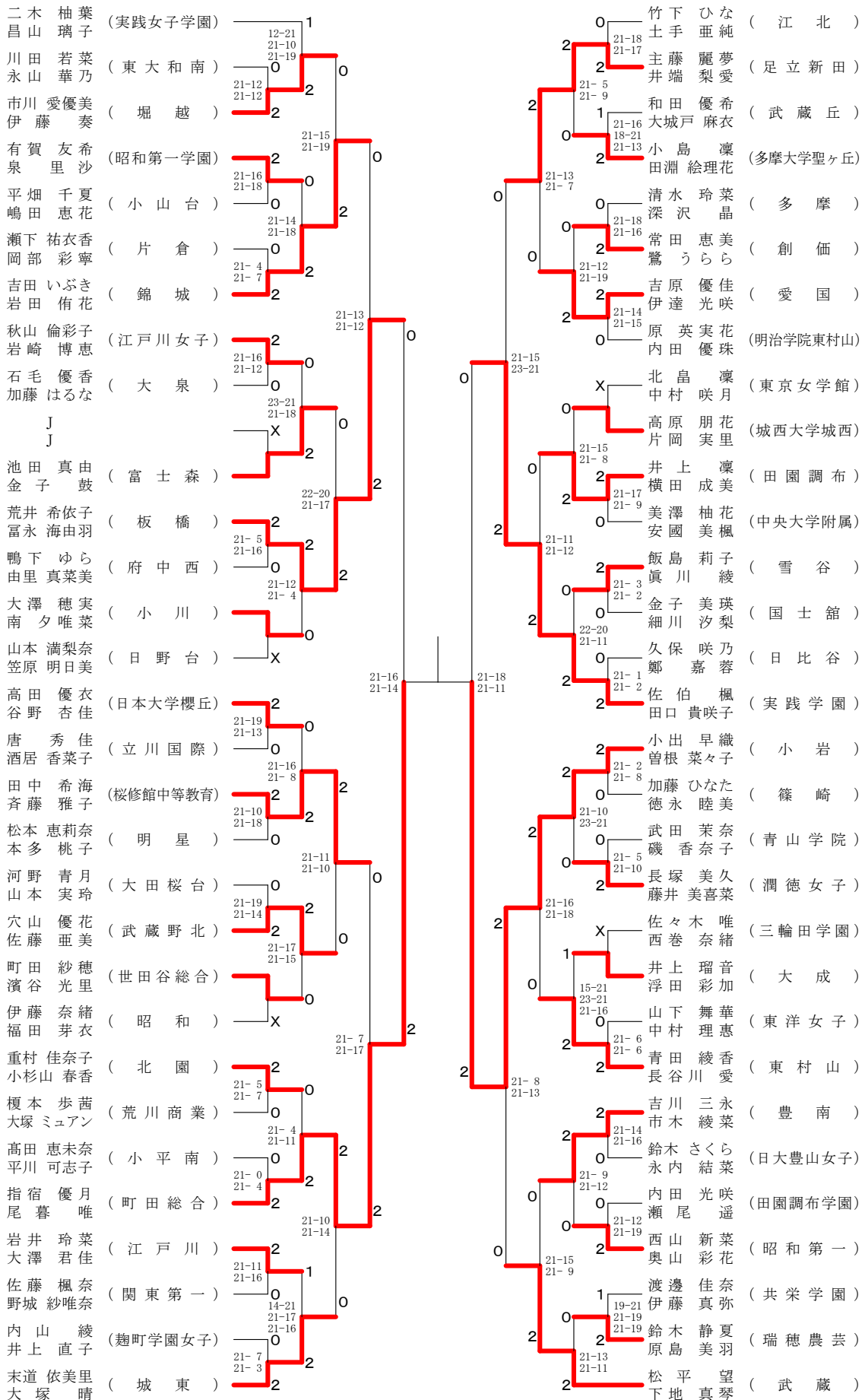

平成29年度東京都高等学校バドミントン新人戦 I 部大会

兼関東選抜大会都予選大会(個人・複)

高校女子ダブルス6-1

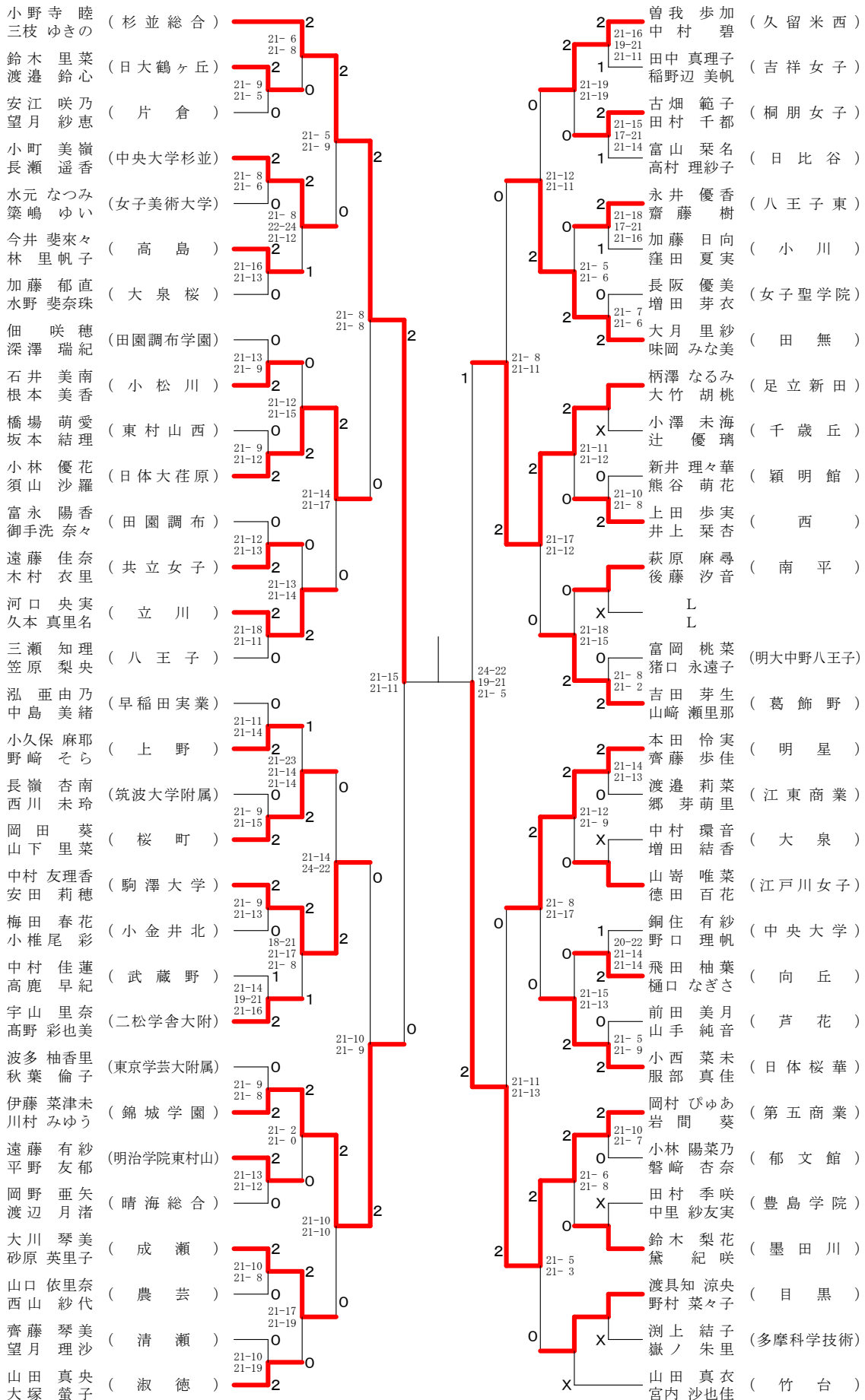

平成29年度東京都高等学校バドミントン新人戦 I 部大会

兼関東選抜大会都予選大会(個人・複)

高校女子ダブルス6-2

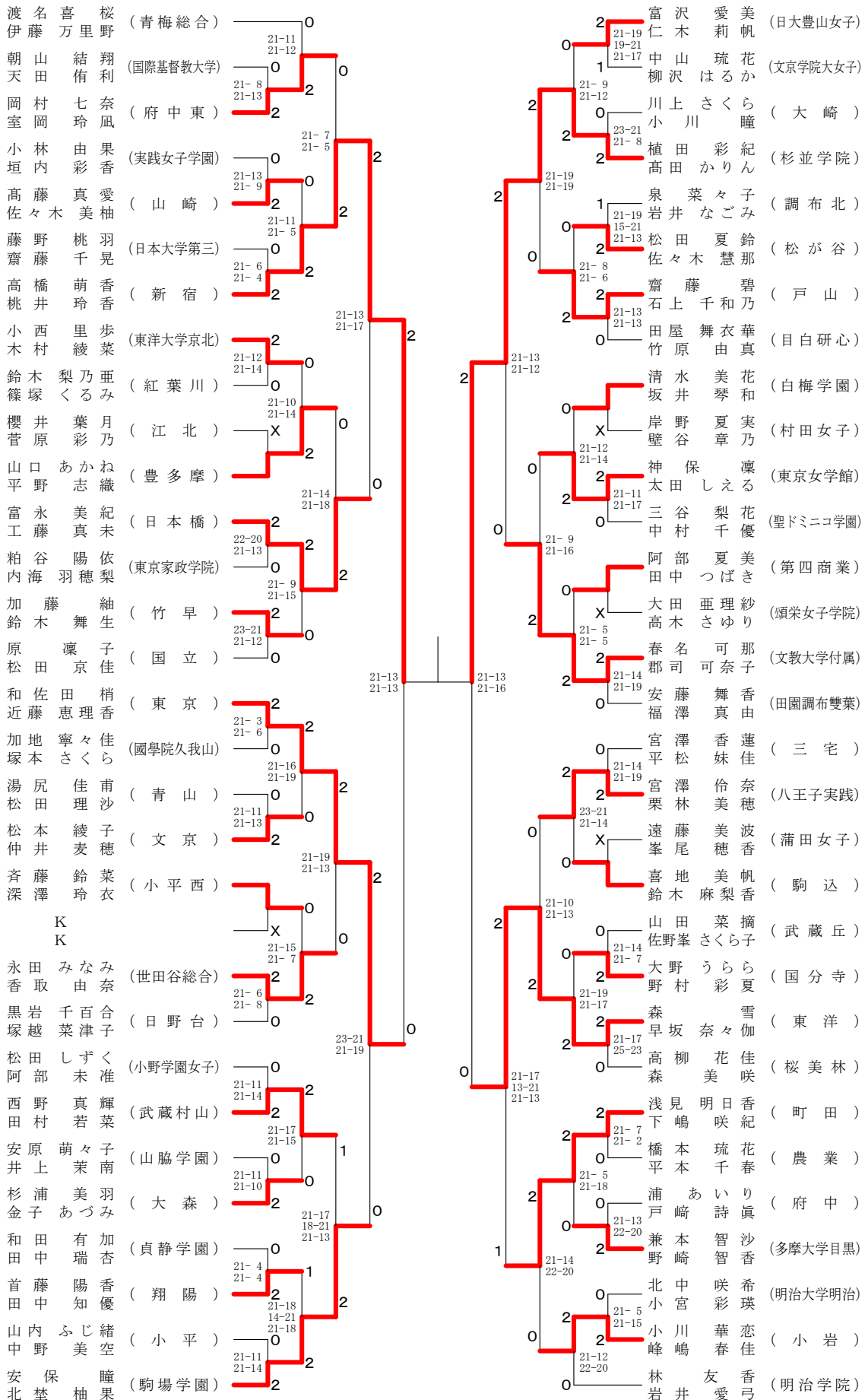

平成29年度東京都高等学校バドミントン新人戦 I 部大会

兼関東選抜大会都予選大会(個人・複)

高校女子ダブルス7-1

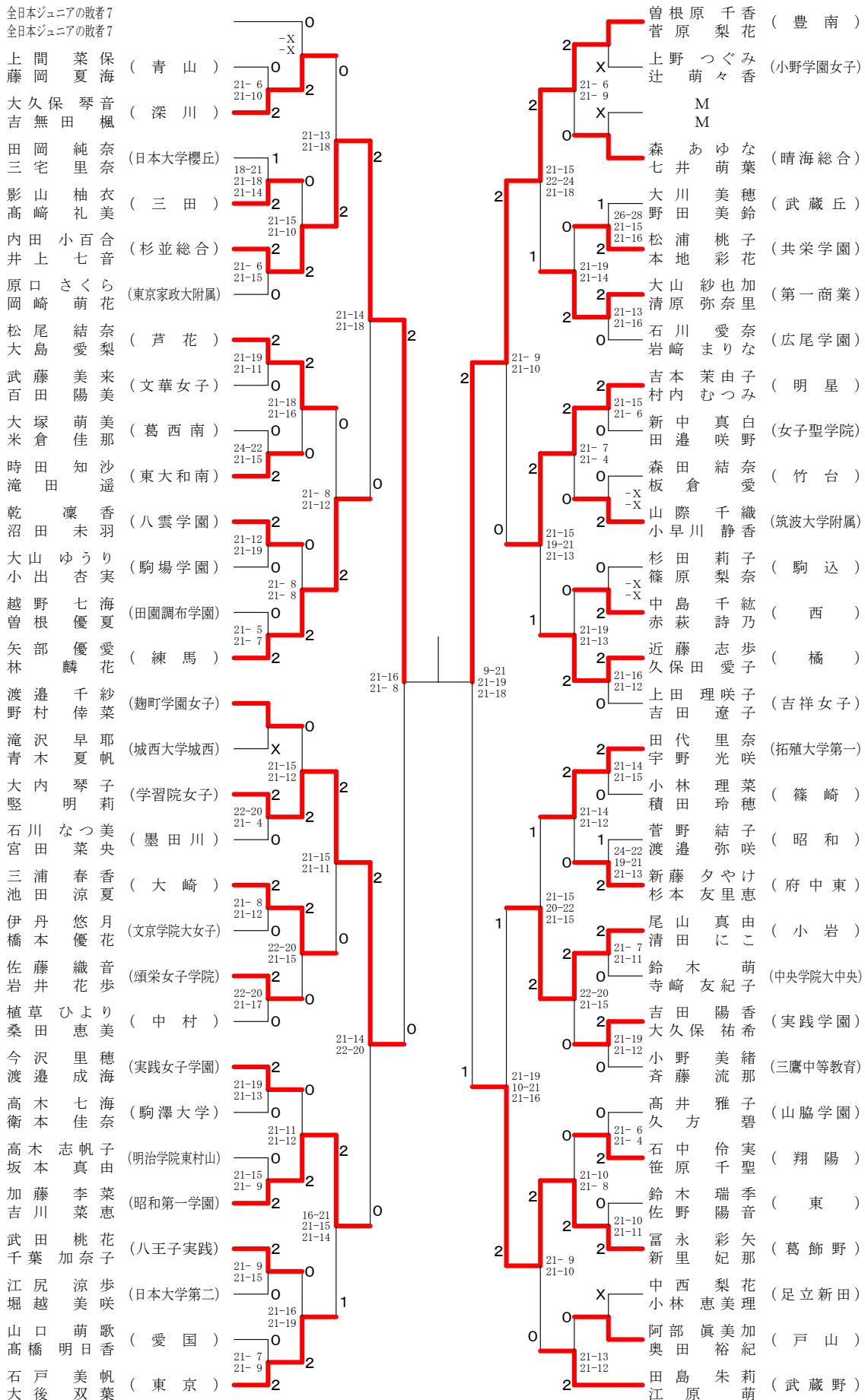

平成29年度東京都高等学校バドミントン新人戦 I 部大会

兼関東選抜大会都予選大会(個人・複)

高校女子ダブルス7-2

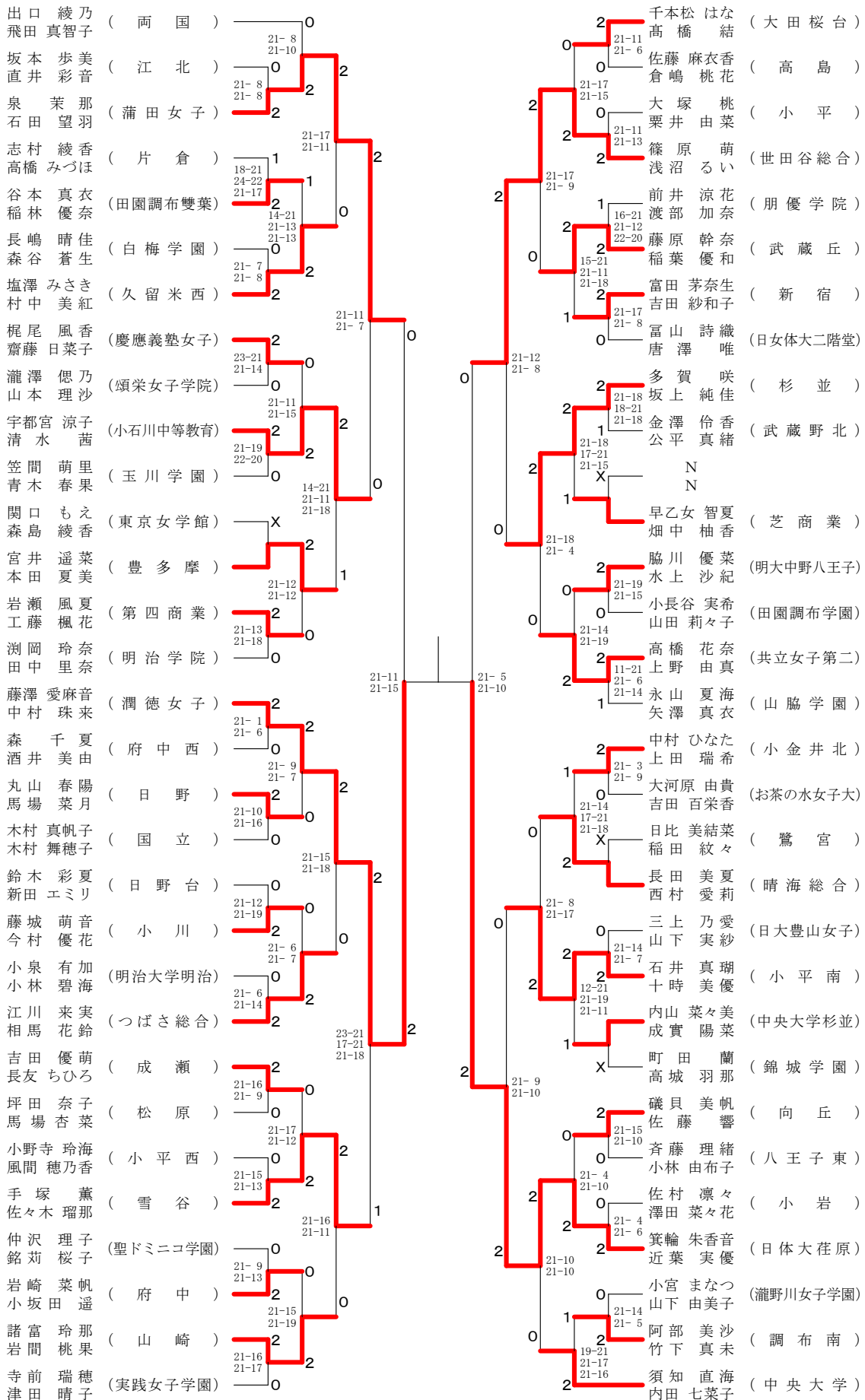

平成29年度東京都高等学校バドミントン新人戦 I 部大会

兼関東選抜大会都予選大会(個人・複)

高校女子ダブルス8-1

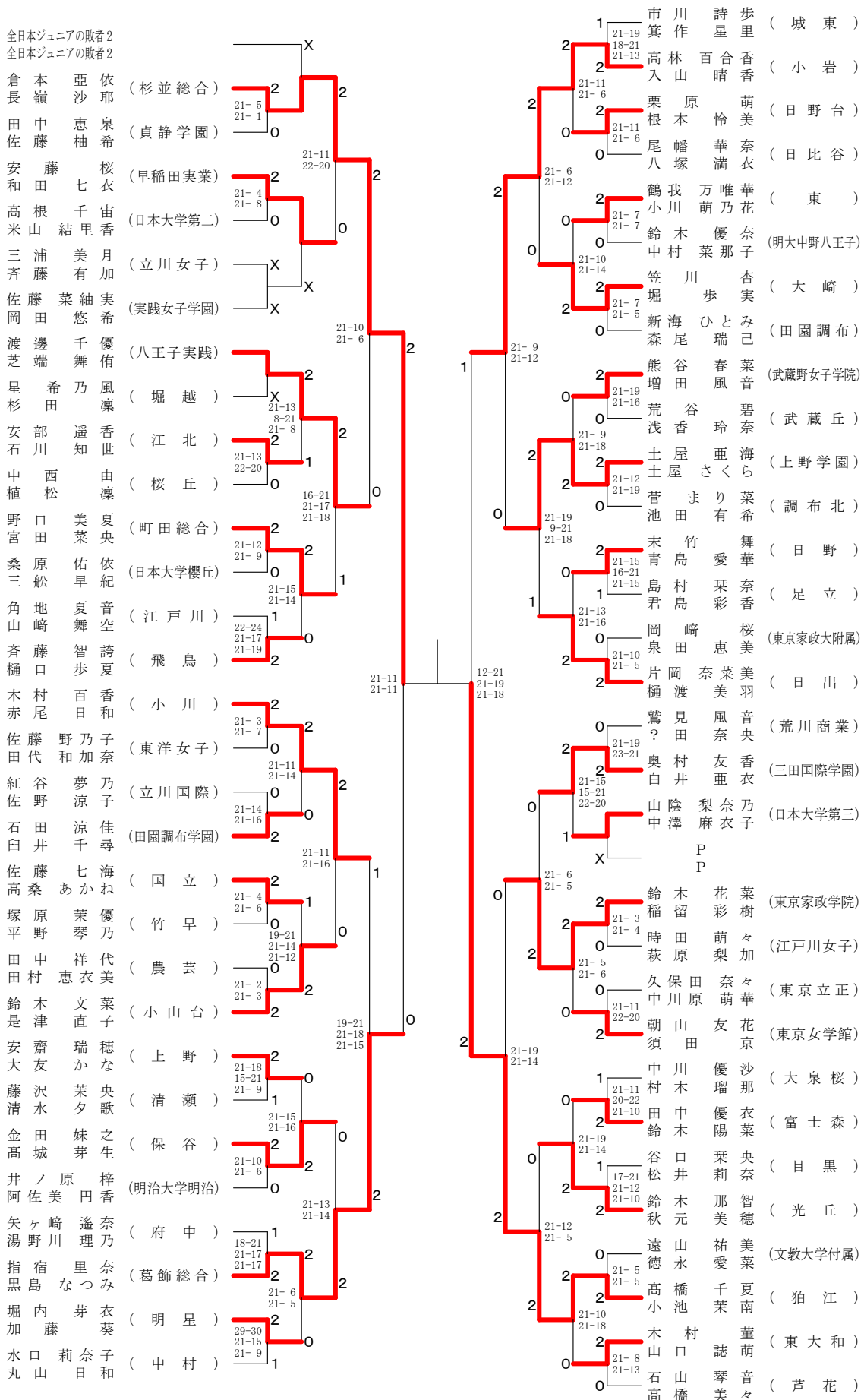

平成29年度東京都高等学校バドミントン新人戦 I 部大会

兼関東選抜大会都予選大会(個人・複)

高校女子ダブルス8-2

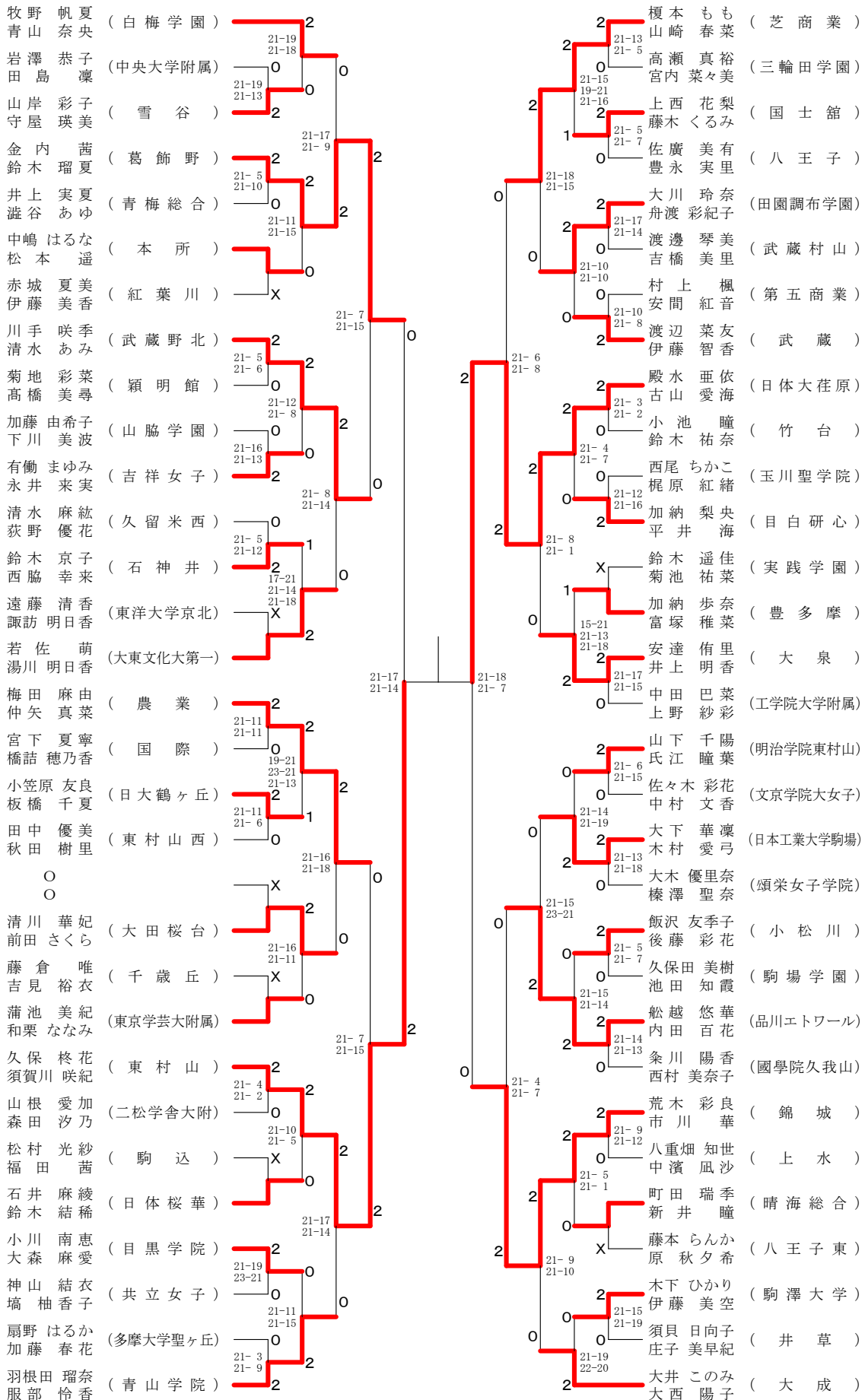

平成29年度東京都高等学校バドミントン新人戦 I 部大会

兼関東選抜大会都予選大会(個人・複)

高校男子ダブルス1決勝

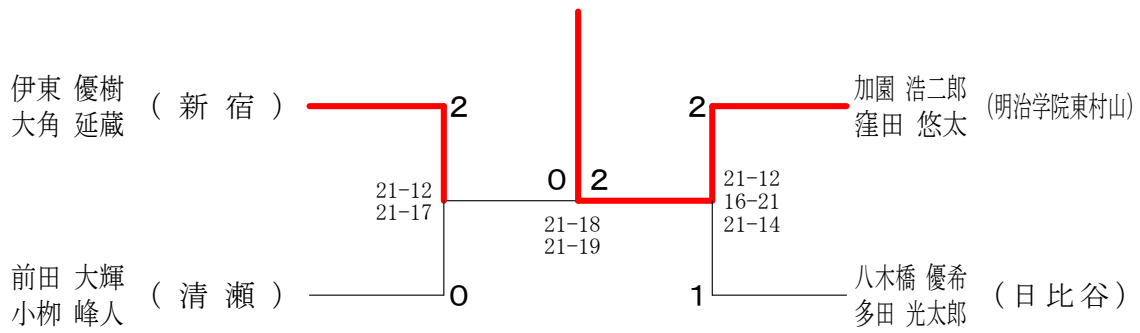

高校男子ダブルス2決勝

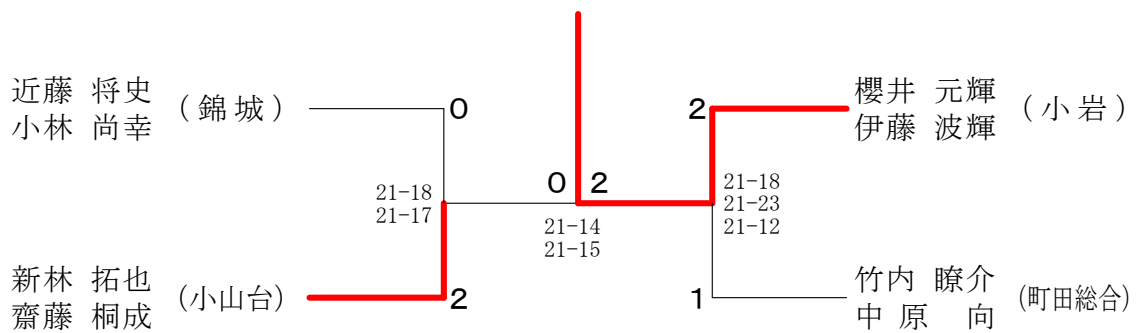

高校男子ダブルス3決勝

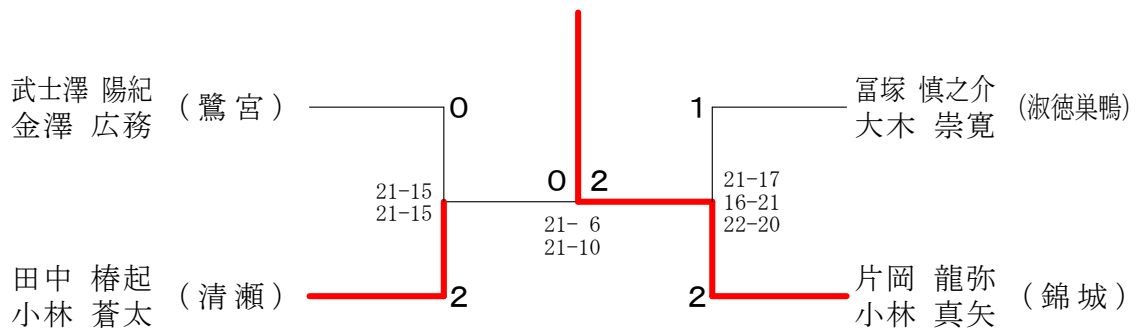

高校男子ダブルス4決勝

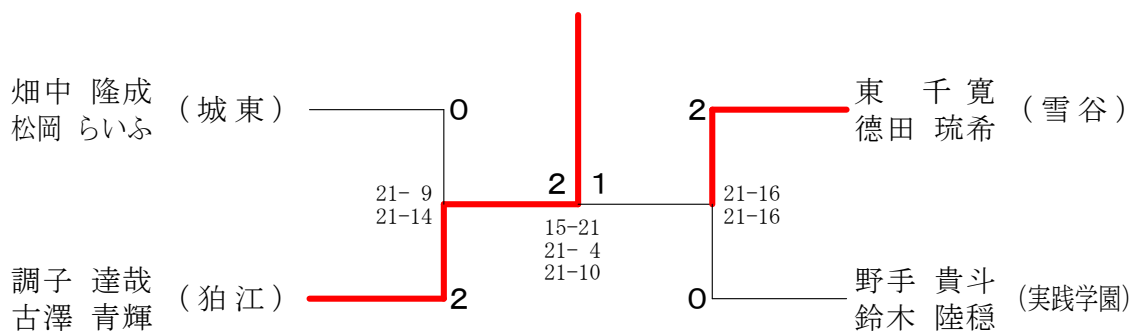

平成29年度東京都高等学校バドミントン新人戦 I 部大会

兼関東選抜大会都予選大会(個人・複)

高校男子ダブルス5決勝

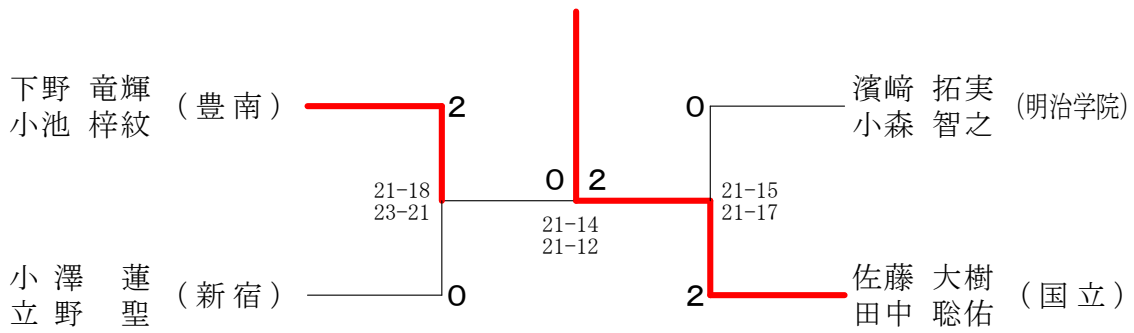

高校男子ダブルス6決勝

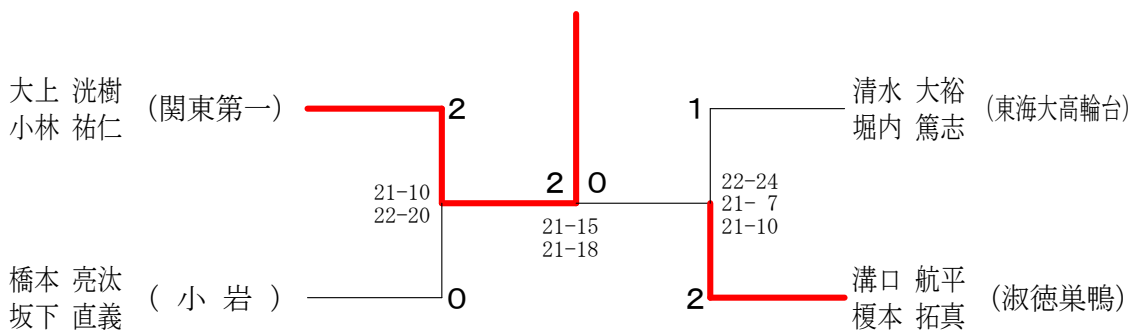

高校男子ダブルス7決勝

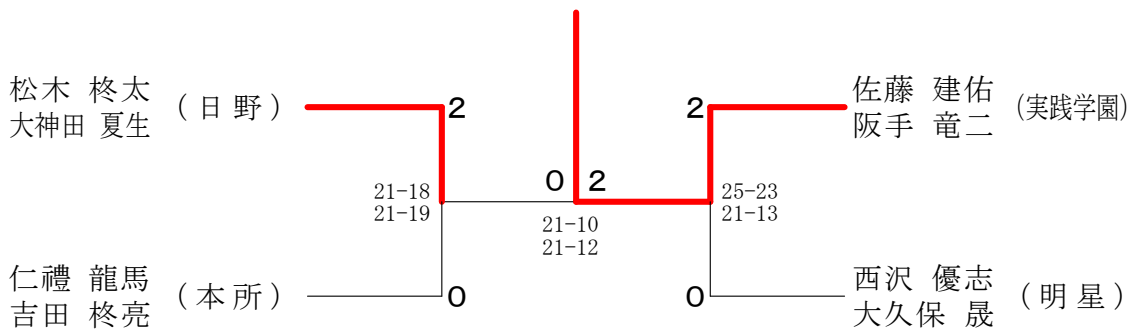

高校男子ダブルス8決勝

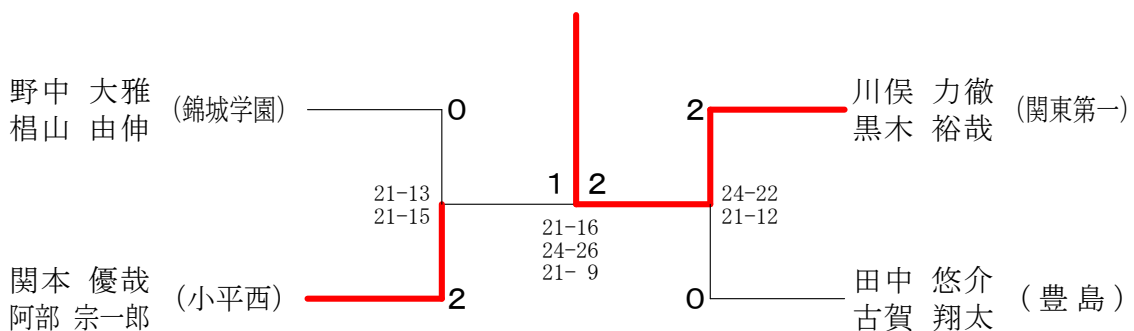

平成29年度東京都高等学校バドミントン新人戦 I 部大会

兼関東選抜大会都予選大会(個人・複)

高校女子ダブルス1決勝

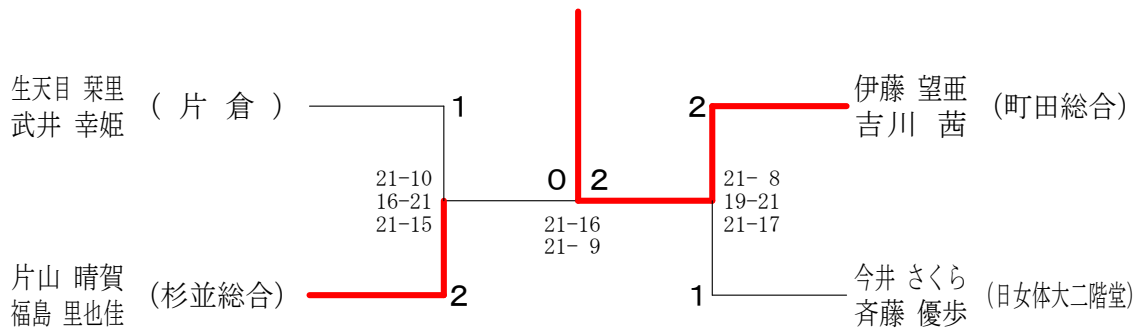

高校女子ダブルス2決勝

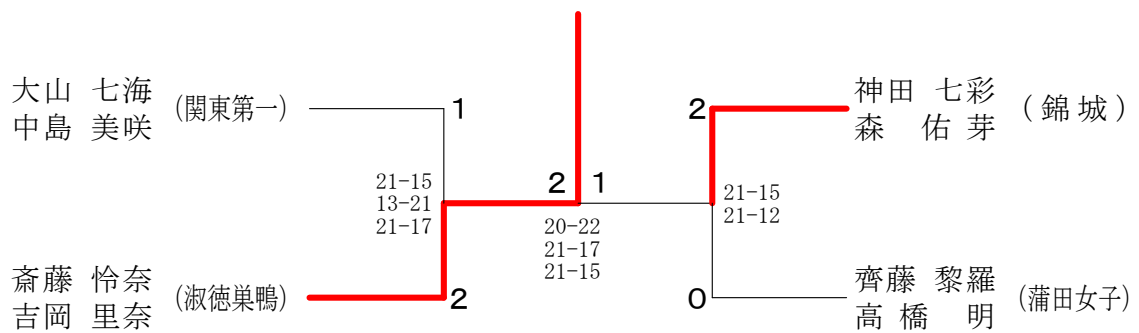

高校女子ダブルス3決勝

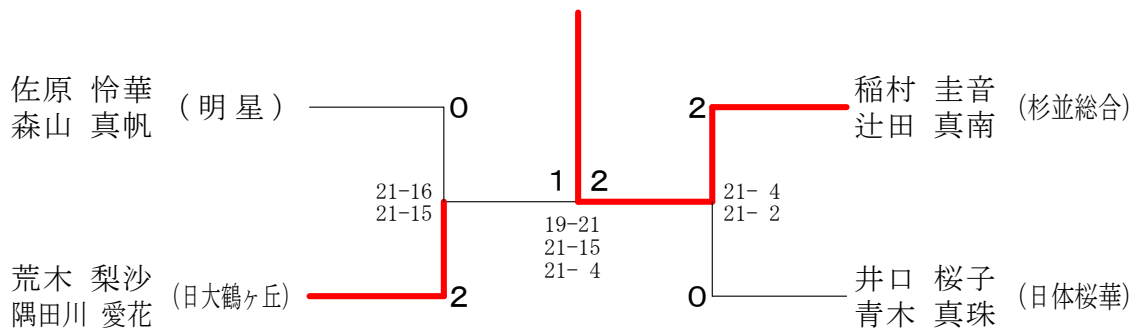

高校女子ダブルス4決勝

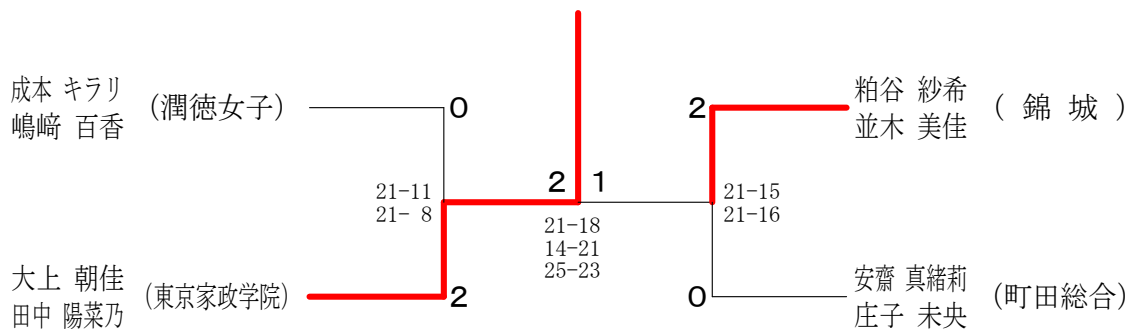

平成29年度東京都高等学校バドミントン新人戦 I 部大会

兼関東選抜大会都予選大会(個人・複)

高校女子ダブルス5決勝

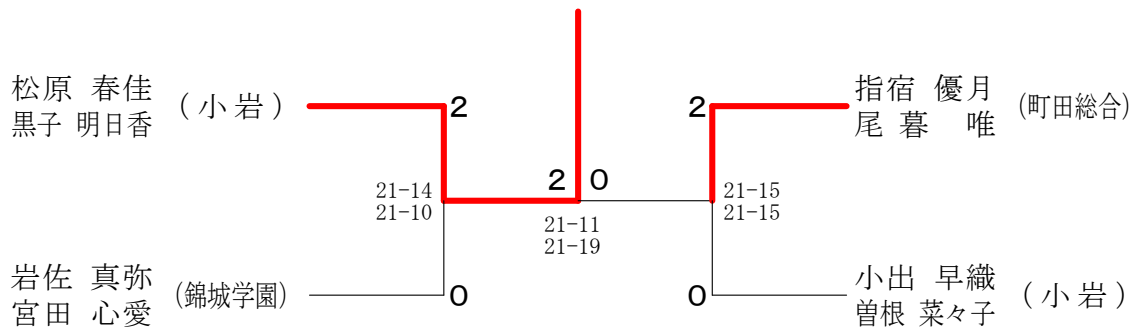

高校女子ダブルス6決勝

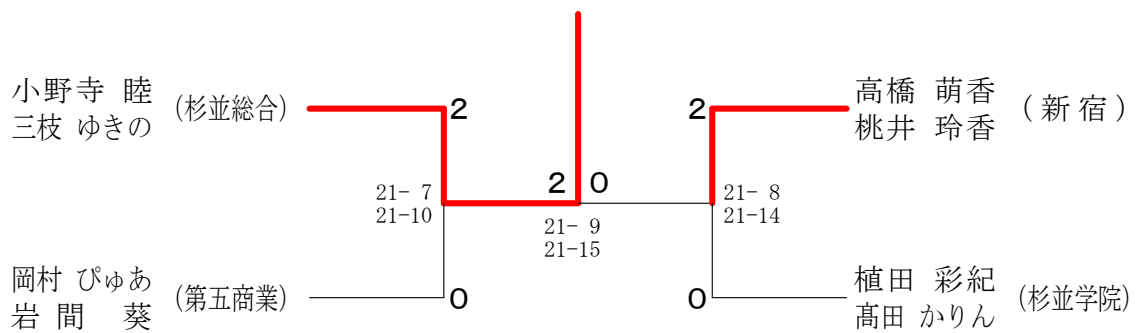

高校女子ダブルス7決勝

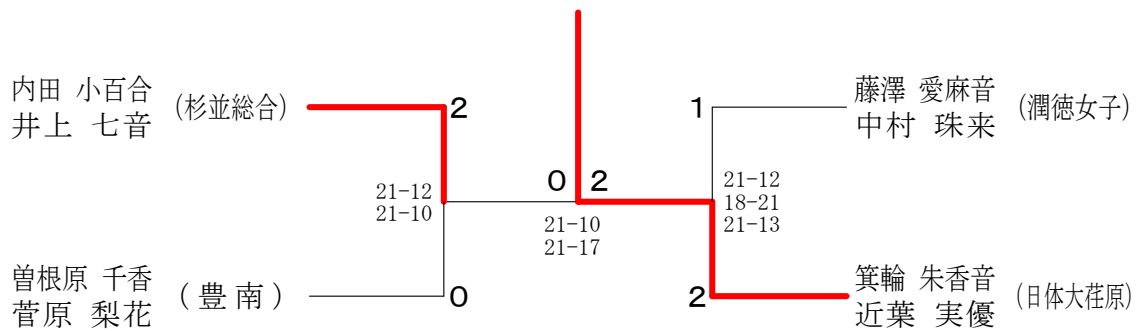

高校女子ダブルス8決勝

